

МІНІСТЕРСТВО ОСВІТИ І НАУКИ УКРАЇНИ  
Державний заклад  
«ПІВДЕННОУКРАЇНСЬКИЙ НАЦІОНАЛЬНИЙ  
ПЕДАГОГІЧНИЙ УНІВЕРСИТЕТ імені К.Д. УШИНСЬКОГО»

на правах рукопису

**СВЕРТІЛОВА НАТАЛІЯ ВАЛЕРІЇВНА**

УДК: 159.964.2 +364.634

**ДИФЕРЕНЦІЙНО-ПСИХОЛОГІЧНИЙ АНАЛІЗ ПЕРЕЖИВАННЯ ОБРАЗИ**

19.00.01 – загальна психологія, історія психології

**ДИСЕРТАЦІЯ**

на здобуття наукового ступеня

кандидата психологічних наук

**Науковий керівник**

Саннікова Ольга Павлівна

доктор психологічних наук, професор

Одеса – 2017

## ЗМІСТ

ПЕРЕЛІК УМОВНИХ СКОРОЧЕНЬ.....	4
ВСТУП .....	8
<b>РОЗДІЛ I. ТЕОРЕТИКО-МЕТОДОЛОГІЧНІ ЗАСАДИ ВИВЧЕННЯ</b>	
<b>ПСИХОЛОГІЧНИХ ОСОБЛИВОСТЕЙ ПЕРЕЖИВАННЯ ОБРАЗИ.....</b>	<b>15</b>
1.1. Історичні витоки поняття феномену переживання образи .....	15
1.2. «Переживання образи» як емоційний стан і як стійка властивість особистості (образливість).....	22
1.3. Основні підходи до вивчення переживання образи, її структури та функцій.....	30
1.3.1. Регулююча та адаптивна функції образи.....	39
1.3.2. Багаторівнева структура образливості як властивості особистості з позицій континуально-ієрархічного підходу.....	44
1.4. Образа та прощення.....	50
1.5. Спектр властивостей особистості, що супроводжують переживання образи .....	59
Висновки до розділу I.....	71
<b>РОЗДІЛ II. МЕТОДИЧНЕ ЗАБЕЗПЕЧЕННЯ ЕМПІРИЧНОГО ДОСЛІДЖЕННЯ</b>	
<b>ІНДИВІДУАЛЬНО-ПСИХОЛОГІЧНИХ ОСОБЛИВОСТЕЙ ПЕРЕЖИВАННЯ</b>	
<b>ОБРАЗИ.....</b>	<b>73</b>
2.1. Організація емпіричного дослідження переживання образи .....	73
2.2. Психодіагностичний інструментарій для вивчення переживання образи.....	75
2.2.1. Результати аналізу нестандартизованих творів-самозвітів .....	77
2.2.2. Методика «Самооцінка компонентів образливості» .....	83
2.2.3. «Тест-опитувальник схильності до переживання образи» (ТОСОБ-1)..	86
2.2.4. Результати апробації оригінальної методики (ТОСОБ-1) .....	96
2.3. Методики діагностики властивостей особистості, що аранжують переживання образи.....	99
Висновки до розділу II .....	104
<b>РОЗДІЛ III. РЕЗУЛЬТАТИ ЕМПІРИЧНОГО ДОСЛІДЖЕННЯ</b>	

ІНДИВІДУАЛЬНО-ПСИХОЛОГІЧНИХ ОСОБЛИВОСТЕЙ ПЕРЕЖИВАННЯ ОБРАЗИ .....	107
3.1. Взаємозв'язки між переживання образу з широким спектром рис особистості .....	107
3.1.1. Співвідношення показників схильності до переживання образу та асертивності, впевненості у собі, самоствалення .....	107
3.1.2. Взаємозв'язок образливості з показниками адаптивності та емоційного інтелекту .....	111
3.1.3. Агресивність та образливість: співвідношення показників .....	114
3.1.4. Взаємозв'язки показників образливості з особистісними факторами .....	116
3.2. Угруповання показників, що досліджуються, методом факторного аналізу .....	121
3.3. Індивідуально-психологічні особливості осіб з різним типом образливості .....	127
3.3.1. Специфіка асертивності, впевненості у собі та самоствалення в осіб з різним типом образливості .....	130
3.3.2. Особливості адаптивності і емоційного інтелекту у осіб з різним типом образливості .....	138
3.3.3. Індивідуально-психологічні особливості агресивності в осіб схильних до переживання образу різного типу .....	144
3.3.4. Психологічний спектр властивостей особистості (за методикою FPI) груп осіб із різними типами образливості .....	148
3.3.5. Факторна структура особистості представників виділених типів (за 16-PF опитувальником Р. Кеттелла) .....	154
3.4. Психологічні портрети осіб з яскравим виразом одного із типів образливості .....	158
Висновки до розділу III .....	168
ВИСНОВКИ .....	174
СПИСОК ВИКОРИСТАНОЇ ЛІТЕРАТУРИ .....	178
ДОДАТКИ .....	199

## ПЕРЕЛІК УМОВНИХ ПОЗНАЧЕНЬ

№	Познач.	Назва показників
Тест-опитувальник схильності до переживання образи» (ТОСОБ-1)		
1	ОбЧ	Чутливість до переживання образи
2	ОбУ	Усталеність переживання образи
3	ОбШ	Широта поширення переживання образи
4	ОбВ	Виразність прояву переживання образи
5	ОбЕ	Емоційний компонент схильності до переживання образи
6	ОбК	Когнітивний компонент схильності до переживання образи
7	ОбП	Поведінковий компонент переживання образи
8	ОбКР	Контрольно-регулятивний компонент переживання образи
9	ЗОб	Загальний показник образи
Методика «Самооцінка компонентів образливості» (ТОСОБ-2)		
10	ОбЧс	Чутливість до переживання образи
11	ОбУс	Усталеність переживання образи
12	ОбШс	Широта поширення переживання образи
13	ОбВс	Виразність прояву переживання образи
14	ОбЕс	Емоційний компонент схильності до переживання образи
15	ОбКс	Когнітивний компонент схильності до переживання образи
16	ОбПс	Поведінковий компонент переживання образи
17	ОбКРс	Контрольно-регулятивний компоненти переживання образи
Показники самоствавлення		
18	S	Інтегральний показник самоствавлення
19	СІ	Самоповага
20	СП	Аутосимпатія
21	СПІ	Очікування позитивного ставлення від інших
22	СІV	Самоінтерес
23	СІ	Самовпевненість

24	C2	Ставлення інших
25	C3	Самоприйняття
26	C4	Самокерівництво
27	C5	Самозвинувачення
28	C6	Самоінтерес
29	C7	Саморозуміння
Показники впевненості в собі		
30	ВуС	Впевненість у собі
31	ВССм	Соціальна сміливість
32	ВІСк	Ініціатива у соціальних контактах
Якісні показники агресивності (Саннікова О. П., Мазоха І. С.)		
33	АЕП	Емоційний показник агресивності
34	АКП	Когнітивний показник агресивності
35	АПП	Поведінковий показник агресивності
36	АКРП	Контрольно-регулятивний показник агресивності
37	ЗПА	Загальний показник агресивності
Показники рівня агресивності Басса-Даркі		
38	ФА	Фізична агресія
39	ВА	Вербальна агресія
40	КА	Непряма агресія
41	Н	Негативізм
42	Р	Роздратування
43	П	Підозрілість
44	О	Образа
45	ЧВ	Почуття провини
46	ВР	Ворожість

47	АГР	Агресивність
Показники адаптивності		
48	ШОСС	Широта охоплення сигналів соціуму
49	ЛИСС	Легкість ієрархізації сигналів соціуму
50	ТОСО	Точність орієнтації в соціальних очікуваннях
51	УЭП	Стійкість емоційного переживання
52	ГИ	Готовність змінюватися
53	ГПН	Готовність до подолання невдач
54	ГДЦ	Готовність до досягнення мети
55	ПОУ	Показник загальної задоволеності
56	ОПА	Загальний показник адаптивності
Показники асертивності		
57	АсЕ	Емоційний компонент асертивності
58	АсК	Когнітивно-смісловий компонент асертивності
59	АсП	Поведінковий компонент асертивності
60	АсКР	Контрольно-регулятивний компонент асертивності
61	АсЗаг	Загальний компонент асертивності
Показники емоційного інтелекту за методикою Н. Холл		
62	ЕО	Емоційна обізнаність
63	УСЕ	Управління своїми емоціями
64	СМ	Самомотивація
65	Е	Емпатія
66	РЕДЛ	Розпізнавання емоцій інших людей
67	ЗЕІ	Інтегративний рівень емоційного інтелекту
Фактори особистості за методикою FPI		
68	FI	Невротичність
69	FII	Спонтанна агресивність
70	FIII	Депресивність
71	FIV	Роздратованість

72	FV	Товариськість
73	FVI	Врівноваженість
74	FVII	Реактивна агресивність
75	FVIII	Сором'язливість
76	FIX	Відкритість
77	FX	Екстраверсія – інтроверсія
78	FXI	Емоційна лабільність
79	FXII	Маскулінність-фемінність
Фактори особистості за 16-PF опитувальником Р. Кеттелла		
80	A	A+ афектотімія – А- сизотімія
81	C	C+ сила «Я» – С- слабкість «Я»
82	E	E+ доміантність – Е- конформність
83	F	F+ безпечність – F- заклопотаність
84	G	G+ сила «Над-Я» – G- слабкість «Над-Я»
85	H	H+ сміливість – Н- боязкість
86	I	I+ м'якість – І- твердість
87	L	L+ підозрілість – L- довірливість
88	M	M+ мрійливість – М- практичність
89	N	N+ проникливість – N- наївність
90	O	O+ схильність до відчуття провини – О- самовпевненість
91	Q1	Q1+ радикалізм – Q1- консерватизм
92	Q2	Q2+ самодостатність – Q2- залежність від групи
93	Q3	Q3+ високий самоконтроль – Q3- низький самоконтроль
94	Q4	Q4+ напруженість – Q4- розслабленість
95	QI	QI+ екстраверсія – QI- інтроверсія
96	QII	QII+ тривожність – QII- емоційна стабільність
97	QIII	QIII+ кортикальна жвавість – QIII- сенситивність
98	QIV	QIV+ незалежність – QIV- покірність

## ВСТУП

**Актуальність дослідження.** У сучасному суспільстві зростає інтерес до розуміння емоцій, управління емоційними станами, як в міжособистісній, так і в професійній сфері. Специфіка переживання образи призводить до порушень міжособистісних взаємин і процесів соціальної адаптації: ускладнює життя образливої людини і життя людей, що оточують її, створює проблеми у спілкуванні та конфліктні ситуації і руйнує захисні сили організму. Актуальність роботи зумовлена необхідністю розробки теоретичного підґрунтя до вивчення переживання образи (образливості), її особливостей, структури та функцій, що забезпечують особистості краще розуміння своїх переживань, уміння керувати своїми психоемоційними станами й адаптуватися в суспільстві. Інтерес до розробки цієї проблеми зумовлений також запитами практики щодо впровадження форм терапевтичної, психокорекційної та консультативної роботи, значний відсоток якої відводиться на подолання переживання образи.

Проблема «образи», «образливості», «образливої людини» розглядалася філософами та теологами (М. А. Бердяєв, М. Бубер, Дж. Габер, Ж. Лабрюйєр, Ф. Ларошфуко, О. В. Мень, Ф. Ніцше, Публій Сір, О. І. Реріх, В. С. Соловйов, Б. Спіноза, М. Хайдеггер та ін.); презентована в художній літературі (Ф. М. Достоевський, В. В. Набоков, Л. М. Толстой, А. П. Чехов, М. О. Шолохов, В. М. Шукшин). Феномен образи розглядався в межах психодинамічного підходу (Е. Блейлер, Н. Ф. Каліна, Х. Кохут, З. Фрейд, Е. Фромм, Х. Хензелер, К. Хорні, К. Юнг); трансактного аналізу (Е. Берн, М. Джеймс, Д. Джонгвард, Т. А. Харріс); екзистенційної психології (Ф. Перлз, І. Ялом); у психотерапевтичному, психокорекційному контексті (В. Вундт, А. Лазарус, С. Н. Морозюк, Ю. В. Морозюк, М. С. Неймарк, Ю. М. Орлов, І. І. Срезневський).

Ряд наукових робіт присвячено уявленню про образу як про емоційне переживання, емоційний стан, рису особистості (З. А. Агеєва, О. О. Апуневич, Ф. Ю. Василюк, М. С. Гріценко, А. В. Ігнат'єва, К. Є. Ізард, Є. П. Ільїн, О. М. Леонт'єв, А. Н. Мосіна, Л. Н. Орлова, С. Л. Рубінштейн, О. П. Саннікова,



Т. М. Титаренко, О. Я. Чебикін, Ю. В. Щербатих, І. А. Шипілова, О. Г. Шмельов); переживання образи розглядається як порушення соціальної адаптації (О. В. Кузнецова, Е. Шостром); щодо рис особистості, що супроводжують прояви образливості (А. Басс, А. Дарки, К. Леонгард, І. С. Мазоха, С. Д. Максименко, Л. Я. Малімон, Г. Меррей, А. Ю. Ольшаннікова, Н. М. Подоляк, В. Р. Ромек, Ч. Д. Спілбергер, В. В. Столін, Ю. Л. Ханін, Н. Холл, Р. К. Х'юсман, Дж. Д. Хетфілд); у контексті подолання образи (Е. Гассін М. Маккаллоу, Р. Уолш, В. Франкл, Р. Енрайт, Б. Якобсон).

Незважаючи на велику кількість праць, присвячених означеному феномену образи, слід відмітити дефіцит досліджень, спеціально спрямованих на вивчення індивідуально-психологічних особливостей переживання образи, її структури та чинників, а також образливості як стійкої риси особистості. Таким чином, актуальність предмета дослідження та недостатня розробка питань, які стосуються індивідуальної специфіки переживань і проявів психологічного феномену образи зумовили вибір теми дисертаційної роботи «Диференційно-психологічний аналіз переживання образи».

**Зв'язок роботи з науковими програмами, планами, темами.** Дисертаційне дослідження виконано згідно з тематикою науково-дослідної роботи кафедри загальної та диференціальної психології «Особистісне зростання психолога, педагога на етапі професійного навчання: диференціально-психологічний аналіз» (номер держреєстрації № 0114U000016), що входить до тематичного плану Державного закладу «Південноукраїнський національний педагогічний університет імені К. Д. Ушинського». Тему дисертації затверджено Вченою радою Південноукраїнського національного педагогічного університету імені К. Д. Ушинського (протокол № 8 від 28 березня 2013 р.) та узгоджено в Міжвідомчій раді з координації наукових досліджень в галузі педагогіки та психології в Україні (протокол № 6 від 18 червня 2013 р.).

**Мета дослідження** полягає у здійсненні диференціально-психологічного аналізу переживання образи та вивченні її індивідуально-типологічних

відмінностей.

**Завдання дослідження:**

1. Здійснити теоретико-методологічний аналіз наукових джерел для концептуалізації феномену переживання образи як актуального стану, і як стійкої властивості особистості – схильності до її переживання (образливості); дослідити структуру, експлікувати та описати покомпонентний склад її показників, визначити властивості особистості, що супроводжують (підтримують, або гальмують) переживання образи.

2. Розробити програму емпіричного дослідження, створити систему дослідницьких процедур, спрямовану на вивчення показників схильності до переживання образи та широкого спектру властивостей особистості, що гіпотетично пов'язані з ними.

3. Емпірично вивчити характер співвідношень показників образливості з обраними властивостями особистості.

4. Дослідити індивідуально-психологічні особливості осіб, схильних до переживання образи різного типу.

**Об'єкт дослідження** – психологічні властивості особистості з різними типами переживання образи.

**Предмет дослідження** – індивідуально-психологічні особливості переживання образи.

**Теоретико-методологічною основою дослідження** стали: принцип системно-структурного підходу до розуміння особистості (Б. Г. Ананьєв, В. А. Ганзен, О. М. Леонт'єв, С. Д. Максименко, В. М. Мерлін, К. К. Платонов, С. Л. Рубінштейн, О. І. Санніков, О. Я. Чебикін та ін.); принцип детермінізму (Г. С. Костюк, О. М. Леонт'єв, Б. Ф. Ломов, С. Д. Максименко, С. Л. Рубінштейн, Б. М. Теплов, Б. М. Ткаченко та ін.), принцип континуально-ієрархічного підходу до вивчення структури особистості (О. П. Саннікова); положення про особистість як про активний суб'єкт діяльності (К. О. Абульханова-Славська, Д. Б. Богоявленська, А. В. Брушлинський, Г. С. Костюк, Б. Ф. Ломов, С. М. Симоненко, В. О. Татенко, Т. М. Титаренко,

Д. Й. Фельдштейн); теорії емоцій та емоційної регуляції діяльності (В. К. Вілюнас, Т. С. Кириленко, Е. Л. Носенко, О. Я. Чебикін); теорія емоційності (В. Д. Небиліцин, А. Ю. Ольшаннікова, І. В. Пацявічус, І. В. Переверзева, В. А. Пінчук, О. П. Саннікова та ін.); уявлення про образу як про емоційне переживання (З. А. Агеева, О. О. Апуневіч, Ф. Ю. Василюк, М. С. Гриценко, К. Є. Ізард, Є. П. Ільїн, О. М. Леонт'єв, А. Н. Мосіна, С. Л. Рубінштейн, К. Хорні, Ю. В. Щербатих); переживання образи як порушення соціальної адаптації (О. О. Апуневіч, О. В. Кузнецова, Ю. М. Орлов, Ф. Перлз, Е. Шостром); положення про асертивність і впевненість у собі (В. Каппоні, А. Лазарус, Н. М. Подоляк, В. Г. Ромек, О. П. Саннікова, О. І. Санніков, В. А. Шамієва); концепція емоційного інтелекту (О. М. Амплєєва, І. М. Андрєєва, Г. Г. Гарскова, Д. Гоулман, Н. В. Коврига, Е. Л. Носенков, Н. Холл); методологія організації психологічного теоретико-емпіричного дослідження (А. Анастазі, Л. Ф. Бурлачук, К. М. Гуревич, К. Купер та ін.).

**Методи дослідження.** У роботі використано систему методів наукового пошуку, що охоплювала: теоретичні (метод системного аналізу теоретичних наукових підходів і концепцій, наданих у психології та суміжних наукових дисциплінах); емпіричні (метод опитування, тестування, метод експертних оцінок). Математико-статистична обробка здійснювалась за допомогою комп'ютерної програми SPSS 21.0 for Windows. Зокрема, застосовано методи кількісного (кореляційний, факторний, застосування t-критерію Ст'юдента для пошуку суїтевих відмінностей між групами) та якісного аналізу даних (контент-аналіз, метод самозвітів, «асів», «профілів»).

Психодіагностичний комплекс методик складається із двох груп:

а) для дослідження феномену образливості використано: оригінальний «Тест-опитувальник схильності до переживання образи» (ТОСОБ-1) та процедура «Самооцінка компонентів образливості» (ТОСОБ-2) (модифікація методики Т. Дембо та С. Рубінштейн), що розроблені у співавторстві з науковим керівником відповідно до вимог психометрики; «Опитувальник рівня агресивності» А. Басса, А. Даркі;

б) для вивчення рис особистості, що гіпотетично пов'язані з показниками образливості, застосовано: комплекс методик, що розроблені О. П. Санніковою особисто й у співавторстві з викладачами та аспірантами О. В. Кузнецовою, І. С. Мазохою, О. І. Санніковим, Н. М. Подоляк: «Тест-опитувальник якісних показників агресивності», «Тест-опитувальник соціальної адаптивності» «Тест-опитувальник компонентів асертивності» (ТОКАС). Крім того, в дослідженні використовувалися: «Опитувальник самоствалення» В. В. Століна; «Тест впевненості в собі» В. Г. Ромека; «Діагностика емоційного інтелекту» Н. Холла; Фрайбурзький багатofакторний особистісний опитувальник (FPI); 16-PF особистісний тест Р. Кеттелла.

Емпіричне дослідження проводилось протягом 2012-2016 років на базі Державного закладу «Південноукраїнський національний педагогічний університет імені К. Д. Ушинського». В емпіричному дослідженні брали участь 684 особи. Основну вибірку склали 235 обстежених – студентів різних факультетів (у віці від 24 до 40 років); 15 професійних психологів, котрі діяли як експерти. Вибірka стандартизації російськомовного тест-опитувальника охоплювала 207 студентів старших курсів цього ж університету. Окремо вибірка стандартизації оригінального україномовного тест-опитувальника охоплювала 227 осіб і проводилась на базі Дрогобицького державного педагогічного університету імені Івана Франка.

### **Наукова новизна результатів:**

- уперше теоретично експліковано й емпірично досліджено психологічні компоненти схильності до переживання образи (образливості): формально-динамічні, що відображають динаміку та перебіг ознак (чутливість до переживання образи, усталеність, широта поширення, виразність прояву) та якісні компоненти, що відображають сутність цього феномена (емоційний, когнітивний, поведінковий, контрольнo-регулятивний); залежно від якісно-кількісного поєднання показників образливості виявлені такі типи: «образливий», «необразливий», «замаскований (заличкований)», «закритий (затиснутий)»; вивчені індивідуально-психологічні особливості особистості

представників експлікованих типів;

- розширено та доповнено знання про психологічну сутність схильності до переживання образи (образливості), розширено та поглиблено зміст зазначеного феномена у контексті його взаємозв'язків з властивостями особистості та доповнено уявлення про психологічний портрет осіб з різним типом образливості;

- дістало подальшого розвитку знання про образливість як властивість особистості та про її індивідуально-психологічні прояви.

**Практичне значення одержаних результатів дослідження** полягає у виборі та обґрунтуванні системи методів і методик, спрямованих на діагностику показників схильності до образливості та рис особистості, взаємопов'язаних з нею. Створено (у співавторстві) оригінальні методики, що спрямовані на вивчення показників схильності до образливості (ТОСОБ-1, ТОСОБ-2). Результати апробації цих методик засвідчують можливість їх використання не тільки в наукових, а й у практичних цілях.

Основні результати дослідження було впроваджено у навчальний процес: Дрогобицького державного педагогічного університету імені Івана Франка (акт впровадження б/н від 21.09.2016), Одеського національного політехнічного університету (акт впровадження № 2449/138-06 від 11.10.2016), Південноукраїнського національного педагогічного університету імені К. Д. Ушинського (акт впровадження № 2004/21 від 12.09.16)

**Особистий внесок** автора в роботах, що були виконані у співавторстві. Автором узагальнено стан проблеми, систематизовано теоретичні дані, що пояснюють структуру переживання образи, експліковано та описано компонентний склад її показників; здійснено постановку проміжних дослідницьких завдань на різних етапах створення та апробації методики; самостійно зібрано емпіричні дані, проведено математико-статистичну обробку, інтерпретацію та обговорення отриманих результатів.

**Апробація результатів дисертації.** Матеріали й результати дослідження висвітлено і обговорено на: Міжнародній науково-практичній конференції

«Актуальні проблеми сучасної психології» (Одеса, 2012); Міжнародній науково-практичній конференції «Bezpieczenstwo a zdrowie w warunkach zmian społecznych» (Сталева Воля, Польща 2014); Міжнародній науково-практичній конференції «Prawa dziecka realizacja w rodzinie i społeczeństwo» (Стальова Воля, Польща, 2015); VIII Міжнародній науково-практичній конференції (вересень 2015); Міжнародній науково-практичній конференції «Science and education a new dimension» (Будапешт, Відень, 2016); III Всеукраїнському психологічному конгресі з міжнародною участю «Особистість у сучасному світі» (Київ, 2014); Науково-практичній конференції «Проблеми сучасної психології особистості» (Одеса, 2013, 2014, 2015); на щорічних аспірантських семінарах Південноукраїнського національного педагогічного університету імені К. Д. Ушинського (2012–2016 рр.); на засіданнях кафедри загальної та диференціальної психології Південноукраїнського національного педагогічного університету імені К. Д. Ушинського, на засіданнях наукового семінару Південноукраїнського національного педагогічного університету імені К. Д. Ушинського (2016 р.).

**Публікації.** Основні результати досліджень за обраною темою презентовано у 13 публікаціях: 5 статей, котрі опубліковано у наукових фахових виданнях України, 2 статті, що надруковані у іноземному науковому періодичному виданні, 1 авторське свідоцтво, 5 статей у збірниках матеріалів конференцій та інших виданнях.

**Структура та обсяг дисертації.** Дисертаційна робота складається зі вступу, трьох розділів, висновків, додатків, та списку використаних джерел, що налічує 254 найменування, з яких 16 іноземною мовою. Загальний обсяг дисертації становить 229 сторінок, основний зміст викладено на 173 сторінках. Робота містить 10 рисунків, 30 таблиць та 5 додатків.

## **РОЗДІЛ І. ТЕОРЕТИКО-МЕТОДОЛОГІЧНІ ЗАСАДИ ВИВЧЕННЯ ПСИХОЛОГІЧНИХ ОСОБЛИВОСТЕЙ ПЕРЕЖИВАННЯ ОБРАЗИ**

У цьому розділі здійснено аналіз наукових джерел, котрі вивчають феномен переживання образи та схильність до переживання образи (образливість) як стійку властивість особистості; розглянуто поняття образи та образливості в історичному та сучасному контекстах; розкрито структуру «образливості» в межах континуально-ієрархічного підходу; «образа» та «образливість» розглянуто у системі споріднених понять; експліковано та описано покомпонентний склад показників цього феномену; здійснено теоретичний та емпіричний аналіз співвідношення схильності до переживання образи з властивостями особистості, що гіпотетично пов'язані з її показниками; вивчено індивідуально-психологічні особливості осіб схильних до переживання образи різного типу.

### **1.1. Історичні витоки поняття феномену переживання образи**

У психологічному розумінні поняття «образа» відбивається життєвий досвід людства та узагальнення його у філософії та релігії. Перші згадки про образу пов'язані з появою міжособистісних соціальних відносин на зорі людської цивілізації. Незважаючи на те, що образа є досить зрозумілим для будь-якої людини переживанням, в різні історичні часи і різних культурах, цей термін трактувався неоднозначно. Більшою мірою образа вивчалася і була відображена в релігійних і філософських трактатах, як емоція, що впливає на взаємини між людьми [11;59;130;169;177;181; 202; 203; 204; 236].

Найбільш ранні згадки про переживання образи знаходяться в релігійних джерелах. Поняття образи, наслідки її переживання для людини, взаємини людини з вищою силою в стані образи, зустрічаються в різній релігійній літературі більшості відомих конфесій. Релігійні джерела, як стародавні правила устрою людського суспільства давали певні роз'яснення щодо

переживання образи, ставлення до неї, ситуації, коли вона може виникати і коли образу потрібно подолати через прощення. Як приклад розглянемо розуміння образи в християнстві, ісламі і буддизмі.

*Переживання образи визначалося в християнстві як гріх. Образа – це гріх, тому вона діє на людину негативно, руйнівню і сама приводить його до гріхів ще більших – страждань і трагічних наслідків. Для скривдженого єдиний шлях прийти до бога – зрозуміти і пробачити образу. Причиною образи в християнстві вважалася гордіня – ображається тільки та людина, яка вважає свої думки, установки тощо єдино правильними, не враховуючи позиції інших людей і навіть Бога. У християнстві право вирішувати, що є добро, а що зло належить Богу. Після вигнання з раю, людина відмовилася від безумовного прийняття справедливості світу і ввела свою систему оцінок. Людина сама почала мислити як творець: «добро це те, що мені приносить задоволення і корисно, а те, що для мене неприємно, дискомфортне – це зло». Порушення власної системи цінностей сприймається як нанесення збитку і викликає емоційну реакцію – образу. Особливістю переживання образи в християнстві, є те, що воно нерозривно пов'язане з темою «прощення» – ядром християнської аскетичності. Не можна зберігаючи образу на ближнього, говорити про любов до Бога. Поки людина знаходиться в стані образи, вона злиться, хоче помститися, і це віддаляє її від Бога. У православ'ї вважається, що всіх людей, котрі ненавидять, треба прощати, це сприяє духовному зростанню обох сторін – і кривдника, і скривдженого, та припиненню конфлікту між ними [130;181; 204].*

Багато згадок пов'язаних з переживанням образи містить Біблія. Наприклад, переживання образи пронизує давню біблійну історію про Каїна й Авеля. Каїн пишався своїм первородством, він успадкував справу батька і мав право приносити жертву богу. Абель не мав права на спадщину і розумів, що все в його житті залежить від Бога. Одного разу Бог не прийняв жертви Каїна. Гордість Каїна була ущемлена, він був розлючений, ображений і бажав помститися. У Старому Завіті є слова, в яких Бог попереджає Каїна проти нерозумних дій: «До тебе звернення його (зла всередині тебе), але ти їм



володієш». У владі Каїна дати вихід злу або простити свого брата, який раптом став першим, незважаючи на первородство Каїна. Бог, звертаючись до Каїна, пропонує йому розібратися, пробачити, говорить, що його основний гріх – гордіня, яка зробила його жертву нечистою, але Каїн вже не чує Бога, він ображається, сам відчуває себе Богом і судить свої вчинки [181; 204].

*Образа вважається гріхом і у мусульман – «ухиленням від волі Аллаха»,* адже тільки він може вирішувати, гріховний чи ні вчинок людини. Правовірний мусульманин не повинен мстити за нанесену йому образу, він повинен покластися на Аллаха, і той допоможе йому. У молитві мусульманських праведників є такі слова: «О Аллах! Я благаю Тебе, зроби так: якщо Твоє створіння образить мене, щоб не було в мене іншого притулку, крім Твого. А той, хто вірує в свого Господа, не повинен боятися ні образи, ні утиски». Цікаво, що в Ісламі встановлено *тимчасове обмеження на переживання образи*. Мусульманам не дозволяється ображатися один на одного більше ніж три дні. Це термін, щоб усвідомити свої помилки і зрозуміти іншу людину. Мусульманська релігія говорить про образу, як про «важке почуття, яке роз'їдає зсередини». Переживаючи образу неможливо нормально жити і здійснювати повноцінне богослужіння. Образа витісняє всі здорові думки, не дає можливості зануритися в роздуми про Аллаха. Доти мусульманин не пробачить іншого, йому складно що-небудь робити, і тільки прощення приносить рятування від цього обтяжливого переживання. У мусульманстві переживання образи також пов'язане з надмірною гордістю і небажанням людини дотримуватися встановлених релігією правил життя в людському суспільстві: «Крик болю від образи – це батіг Всевишнього Аллаха. Він шмагає їм серця, коли бачить, що вони схилилися не до нього. І якби не цей батіг, то раб Аллаха заснув би під тінню насолоди від своєї так званої сили і високого становища, а це завіса, яка приховує раба від його Господа» (Коран 72:13) [202].

В цілому християнство та іслам приблизно однаково розуміють переживання образи: «образа» – це гріх, причиною її являється надмірна

гординя і відхилення від встановлених релігійних правил, кращий вихід з переживання образи – прощення.

Інший погляд на розуміння образи існує в буддизмі. Переживання образи в буддизмі виникає від невігласькості, недосвідченості людини, її нерозуміння законів природи, недостатньої мудрості, яку вона не встигла придбати в процесі перероджень. Якщо у християнстві та мусульманстві образа вважається гріхом, тобто ухиленням волі людини до зла, то у буддизмі, навпаки, образа – це «ухилення розуму у бік дурості». Переживання образи в буддизмі, суперечить законам світобудови: мудра людина живе за законами природи і бере життя у всіх її проявах, любить людей та інших живих істот, має доброзичливий настрій, не противиться злу та не ображається. «Образа» в буддизмі – це, насамперед, жалість, співчуття до іншого, співчуття до себе. Вийти за межі Сансари (на санскриті – «перехід, череда перероджень життя») можна придбавши мудрість і співчуття. Зрозуміти співчуття, можна тільки в тілі, якщо людина вміє ображатися – значить, вона вміє співчувати [60; 130].

Цікавий той факт, що автор книги «Основи буддизму» О. І. Реріх, релігійний філософ та письменниця пише, що «...образливість є теж одна з форм зарозумілості. Звичайно, у міру потоншення організму людина особливо чуйно и хворобливе реагує на кожную несправедливість, на кожне невдале слово. І ось тут настає найнебезпечніший момент; горе людині якщо вона затримається на цьому ступені, регрес неминучий» [130, с.20]. Тобто автор вважає, що в певні моменти життя переживання образи допомагає людині розвиватися, але головне не затримуватися довго в цьому переживанні, тому що воно неминуче веде до регресу особистості.

Тема образи привертала увагу вчених задовго до того часу, коли вона стала предметом дослідження психології. Історія залишила багато думок і влучних афоризмів на тему образи, які допомагали людям її зрозуміти і осмислити. У суспільстві ці мудрі думки представляли собою певні морально-етичні критерії людської поведінки. Наприклад, «Образити легше, ніж образу витерпіти» (Публій Сеп) [236, с.128]; «Кращий засіб від образи - прощення»

(Сенека ) [236, с.137]; «Омивай образу не в крові, а в Літі, річці забуття» (Піфагор Самос) [236, с.50]; «Ворог не той, хто завдає образу, а хто робить це спеціально» (Демокріт Абдерський) [236, с.65]; «Через кожну образу не можна відрікатися від друга» (Ас-Самарканд) [236, с.213]; «Вдвічі важче перенести образи з боку тих людей, від яких ми всього менш маємо право чекати їх» (Езоп) [236, с.35]; «Люди дрібного розуму чутливі до дрібних образ, люди великого розуму все помічають і ні на що не ображаються» (Ларошфуко) [236, с.321]. Цицерон говорив, що образа заподіює біль, який насилу виносять наймудріші і кращі люди [236,с.102].

Наведені афоризми свідчать про те, що задовго до появи психології як науки, різні соціальні структури намагалися визначити своє ставлення до цього феномену та знайти його місце в людських відносинах. Крім релігійних джерел і висловлювань мудреців минулих століть, розуміння переживання образи розкривається в міфах, переказах, легендах та інших літературних джерелах. Так, давньогрецькі міфи, містять безліч оповідань, в яких образи приводили до дуже сумних наслідків. Наприклад, образа богині розбрату Еріди, що не була запрошена на весілля Пелея і Фетіди, привела в результаті до появи яблука розбрату – причини Троянської війни, а весілля Пірітоя і Гіпподамії вилилося в криваве побоїще між лапіфами і кентаврами [59; 169].

Образа займала величезне місце в системі емоційних переживань слов'янських народів, згадки про неї є у багатьох слов'янських казках і міфах. У слов'янській міфології Образа – це богиня смерті. В «Слові о полку Ігоревім» (за перекладом Максима Рильського) міститься одна з рідкісних згадок цієї найдавнішої богині: «...Встала тоді Обида в силах Даждьбожого внука, дівою ступила на землю Троянову, сплеснула крилами лебединими, на синьому морі, біля Дону плещучись, прогнала часи достатку...». Образа зображена в образі міфічної істоти з приходом якої починаються біди і нещастя [35; 177].

Як пише фольклорист О. Данкир «Образа» одна з войовничих небесних дів з свити Магури: їх імена Розбрат, Перемога тощо. Образа постає в образі чорного лебедя – птаха смутку і горя, як втілення всього відчаю, який

супроводжує людину в його житті. У слов'янській міфології з образою також пов'язано уявлення про демонів [35].

Аналіз літератури свідчить, що у різні історичні періоди поняття «образа», «переживання образи», «образливість», «образити», «кривдник» тощо, відрізняються різноманіттям і відсутністю єдиного погляду на цей феномен. Наведемо деякі найбільш характерні погляди.

У стародавній Русі образу спочатку розуміли не як почуття, а як життєву подію. У народі образою вважалася будь-яка неприємність («Ось яка образа трапилася») [93;193;194;229]. Пізніше образу стали розуміти як дії, що знижують статус людини – «Не запросив на банкет – заподіяв образу». У XII - XIII ст. основне значення слова образа – «порушення княжого права, несправедливість». Це не питання про почуття, а питання про нанесення збитку, як і за крадіжку [93; 229].

У зведенні законів давньоруського права - «Русской правде» образа визначалася як заподіяння моральної чи матеріальної шкоди конкретній особі. В середніх віках образа розглядається у двох значеннях: 1) у широкому сенсі слова – безправ'я, будь-яка дія, що суперечить праву; 2) у більш вузькому сенсі словесна образа. Образа могла бути здійснена дією (реальна) або словом (вербальна), при цьому вона повинна була виражати зарозумілість дійової особи, неповагу до іншої особи, яка була пов'язана з умислом заподіяти йому тілесний або моральний збиток [49; 93; 229]. Таке визначення образи давали юридичні джерела, а, наприклад, психіатрія включала образу в розділ психопатології і описувала її як необґрунтоване приписування іншому провини у власних невдачах, помилках, викликане хворобливими причинами [38].

В XIX – початку XX століття етнограф и лексикограф В. І. Даль говорить про образу як про «всяку неправду, тому, хто повинен переносити її, все, що кривдить, безчестить і засуджує, заподіє біль, збиток або паплюження», образа визначається як «несправедливо заподіяне засмучення», «зневаження» [193].

У літературі існує версія, що етимологічно слово «образа» утворено від «об-вида» або «от бачить» тобто «обігнути поглядом», не помітити, обділити,

що в загальнослов'янських діалектах означало ганьба, паплюження, безчестя. Існує і така версія, що слово образа, могло статися від «о-біда» (О! Біда) і означало форму емоційної оцінки і переживання людини з приводу зла, зневаження, безчестя, осуду, заподіяних їй. Образу могло викликати все – заподіяний збиток, дурний відгук, непоступливість тощо [49; 193; 194].

У цей час існують багато визначень феномену образи, в яких відображається різноманітність світогляду авторів концепцій. «Образа» розглядається як: негативна емоція, що виникає в результаті несправедливого ставлення до себе [3; 7; 41; 42; 45; 78; 99; 101; 102; 105; 224; 243; 245]; переживання людиною несправедливості і безпорадності в результаті неузгодженості її очікувань і реальності ситуації, котра є значимою для людини [3; 7; 45; 99; 101; 102; 224; 225]; негативне емоційне переживання причиною якого є притиснуте самолюбство [3; 7; 99; 101; 102]; внутрішній конфлікт, неадекватне уявлення про себе [3; 7; 186; 233]; результат неправильного виховання [224; 225; 233; 243; 245]; міра визначення норми або патології нарцисичної системи регуляції особистості [47; 218; 246]; прояв базової тривожності, котра є наслідком витіснення базової агресивності [223; 224; 243; 244; 245]; симптом порушеного патологічного злиття [109; 110]; інфантильна реакція [7; 12; 13; 217]; агресивна реакція [40; 41; 42; 126; 215]; наслідок порушеного саногенного мислення [78; 99; 101; 102] тощо. Повний виклад наведених концепцій буде розглянуто у наступних параграфах.

Інформацію про переживання образи можна зустріти в різних релігійних джерелах, або в джерелах, що описують психокоректувальний та терапевтичний процес, що представляє інтерес для ознайомлення, але не розкриває психологічний зміст та сутність цього феномену. Попередній аналіз літератури дає підґрунтя для напрямку дослідження наукових джерел задля вивчення образи у контексті індивідуально-психологічні особливості переживання образи, її структури, чинників, функції, взаємозв'язку з іншими емоціями і особистісними характеристиками тощо.

## **1.2. «Переживання образи» як емоційний стан і як стійка властивість особистості (образливість)**

Попередній аналіз літератури показав дефіцит дефініції «образи» та «образливості». Образи визначають і як емоцію [41; 42; 99; 101; 102;], емоційну реакцію [44; 45], як переживання [3; 26; 105; 186], і як афективний стан [7], як почуття [7; 99; 102], описують образливість як рису особистості [25, 57] тощо. Проблема дефініцій психічних станів та інших психологічних феноменів є однією з методологічних проблем психології. Найбільші труднощі виникають при визначенні психічних станів, почуттів та емоцій. Загалом можна зазначити, що в науці не існує єдиного підходу до розуміння даних феноменів, і багато авторів вкладають у ці поняття різний, часом протилежний зміст.

Наведемо позицію Ф. Ю. Василюка, котрий розглядає різницю між емоціями, станами і переживаннями. Емоції, почуття людини, пише автор, – це більш-менш складні утворення. «Емоції хоча й чуттєві у своїй основі, але не наочні, вони виражають не властивості об'єкта, а стан суб'єкта, модифікації внутрішнього стану індивіда і його ставлення до навколишнього» [26]. Ф. Ю. Василюк розкриває взаємозв'язок між емоціями і станами наступним чином. На думку автора, стан індивіда отримує емоційний вираз, який завжди зумовлений його взаємовідносинами з навколишнім. Емоції висловлюють ставлення індивіда до навколишнього, оскільки роль його в цих взаєминах більш активна і сама емоція виражає активну спрямованість. Проте Ф. Ю. Василюк стверджує, що не всяке ставлення до навколишнього приймає форму емоції, таке ставлення може бути виражене і в абстрактних положеннях мислення, у світогляді, в ідеології, в принципах і правилах поведінки, які людина теоретично приймає і яким вона практично слідує, емоційно їх не переживаючи. В емоціях ставлення до навколишнього, так само як і вираз стану, дано в безпосередній формі переживання. Згідно концепції Ф. Ю. Василюка, «образа», як і будь-яке інше психічне явище, може бути розглянута як емоція або стан. В зв'язку з цим логічне визначити ставлення індивіда до свого

переживання, тобто місце свідомості. Автор підкреслює, що ступінь свідомості емоційного переживання може бути різною, залежно від того, якою мірою усвідомлюється саме ставлення до емоції, яка переживається. Можна відчувати, інтенсивно переживати те чи інше почуття, зовсім неадекватно усвідомлюючи справжню його природу. Це пояснюється тим, що усвідомити своє почуття – значить не просто випробувати його як переживання, а і співвідносити його з тим предметом або особою, яка його викликає і на яке це переживання спрямоване [26].

Існують різні точки зору на співвідношення переживання і свідомості, наприклад, С. Л. Рубенштейн пише: «Усвідомлення переживання – це завжди з'ясування його об'єктивного відношення до причин, що викликають до об'єктів, на які воно спрямоване, до дій, якими воно може бути реалізоване. Усвідомлення переживання, таким чином, завжди і неминуче – не замикання його у внутрішньому світі, а співвідношення його із зовнішнім, предметним світом» [140, с.207]. Деякі автори розглядають переживання як одиницю свідомості [29], або, навпаки, переживання не завжди може бути повністю усвідомлено, тому що об'єднує свідоме і несвідоме людини [66].

В роботі доцільно розглядати переживання образи саме в цьому ключі, тому що, хоча це переживання виглядає часто як, переважно, усвідомлений процес, проте багато в ньому може бути неусвідомленим. Вивчення переживання образи через призму свідомості важливе тому, що усвідомленість або неусвідомленість цього процесу часто впливає на індивідуально-психологічні особливості переживання: глибину, інтенсивність, усталеність, тривалість тощо.

В. В. Столін відзначає образу як переживання та пов'язує її з внутрішнім конфліктом і образом «Я». Автор вважає, що переживання образи являє собою внутрішній конфлікт, неадекватне уявлення про себе. В процесі життя людина пізнає себе і накопичує про себе різні знання, ці знання становлять змістовну частину його уявлень про себе, його «Я - концепцію». Переживання образи, в

більшій мірі, властиво людям, «Я - концепція» яких знаходиться в стадії формування [186].

На думку З. А. Агеєвой і М. С. Гріценко, образа – це негативне емоційне переживання причиною якої є притиснуте самолюбство. Автори також вважають, що це переживання здатне перетворитися на інфантильно-невротичну реакцію, яка виникає в будь-яких ситуаціях і пов'язана з оцінкою «Я» і самоствердженням [3].

Л. Н. Орлова и І. А. Шипілова дають наступне визначення образи: «Образа – це наше суб'єктивне переживання несправедливості, в якому позицію жертви ми обираємо за своєю ініціативою» [105].

Деякі автори розглядають образу як реакцію, або афект.

Наприклад, Є. П. Ільїн вважає образу *фрустраційною емоційною реакцією* на несправедливе ставлення до себе, яка з'являється тоді, коли зачіпається відчуття власної гідності людини, коли людина усвідомлює, що її принижують, а вона на це не заслуговує. Це буває у випадках обману людини, невиправданих звинувачень і докорів на її адресу. Автор вважає, що образа дійсно є сильним душевним болем, жалем [45]. Якщо розглядати емоційні реакції як емоційні процеси, що виникли у відповідь на зовнішній вплив, слід зазначити, що емоційні реакції сильно залежать від того, як людина побачила чи зрозуміла ситуацію. Отже в цьому випадку усвідомлення теж важливий процес, який впливає на індивідуально-психологічні особливості переживання образи.

Термін «фрустрація» Є. П. Ільїн розуміє, з одного боку, як акт блокування або переривання поведінки, спрямованої на досягнення значущої мети; з іншого боку, як емоційний стан людини, що виникає після невдачі, незадоволення будь-якої сильної потреби, докорів. Отже, автор розглядає «образу» як емоційну реакцію, що виникає при зустрічі індивіда з непереборною для нього перешкодою, котра блокує досягнення поставленої мети [44; 45].

О. О. Апуневич пропонує розглядати образу, як *афективний стан*. Авторка дає визначення афекту як емоційному стану, пов'язаному з різкою зміною важливих для суб'єкта життєвих обставин, він пов'язаний не тільки з



біологічними потребам, а й соціальними відносинами. В основі афекту образи, лежить стан внутрішнього конфлікту, що переживається, і який породжений протиріччями між вимогами, що пред'являються людині і можливостями їх виконання [7].

О. М. Леонт'єв, стверджує, що *афекти*, як особливий вид емоційних процесів розвиваються в критичних умовах, при нездатності суб'єкта знайти адекватний вихід з небезпечних, травмуючих, найчастіше несподівано сформованих ситуацій. Один з функціональних проявів афекту полягає в тому, що він нав'язує суб'єкту стереотипні дії, котрі представляють собою певний спосіб «аварійного» вирішення ситуацій, що закріпився в еволюції: втеча, заціпеніння, агресія тощо. У зв'язку з цим, автор говорить, що й інші ситуативні емоції, такі як обурення, гордість, ревності, образа теж здатні «нав'язати» людині певні вчинки, причому навіть коли вони для нього небажані [66].

«Образу» відносять також до класу вищих емоцій – *почуттів*. У цьому випадку «образу» розглядається як негативне почуття, котре виникає при формуванні відносин до світу людей. Переживання почуття образи в цьому сенсі, є особливий випробовуваний суб'єктом психічний стан, де сприйняття, розуміння і знання про що-небудь виступає в єдності з особистісним ставленням до того що сприймається (Ю. В. Гранская; А. В. Запорожець, Я. З. Неверовіч) [цит. по 7].

Поняття «психічний стан», «почуття», «емоція» тощо в різні часи розглядалися такими авторами як О. М. Леонт'єв [66], Є. П. Ільїн [44; 45], С. Л. Рубінштейн [140] та ін., всі вони характеризували дані поняття за різними параметрами, найбільш універсальними з яких є: тривалість, предметність і культурна обумовленість.

Ю. В. Щербатих, А. Н. Мосіна, узагальнюючи величезну кількість сучасних досліджень, розрізняють емоції, почуття, психічні стани та інші психологічні феномени наступним чином. *Емоція* – це внутрішня, суб'єктивна реакція людини на перебіг процесу реалізації актуальної потреби; *Почуття* – це культурно обумовлене, стійке, емоційно забарвлене ставлення людини до

значимого для нього соціального об'єкту; *Психічний стан* автори визначають як один з можливих режимів життєдіяльності людини, що на фізіологічному рівні відрізняється певними енергетичними характеристиками, а на психологічному рівні – системою психологічних фільтрів, що забезпечують специфічне сприйняття навколишнього світу [232].

Враховуючи вищевикладене, можна вважати, що «образа» може виявлятися як в якості емоції, так і в якості почуття і стану. «Образа», що виникла спонтанно, швидко у відповідь на фруструючу ситуацію (можливо ситуація просто сприймається суб'єктом образи як фруструюча), цілком може бути віднесена до емоцій. «Образа», що виникла у відповідь на вчинок близької людини, від якої, як здається суб'єкту образи неможливо було б очікувати подібних дій. Окрім того, якщо така «образа» триває якийсь час і викликає неприємні переживання, вона може бути віднесена до почуттів. І нарешті, довгу «образу», що викликає зміни в значущих для людини взаєминах і його сприйнятті навколишнього світу, можна віднести до психічного стану. Але якщо людина вибирає «образу» як домінуючий спосіб реагування на різні життєві ситуації, то вона стає рисою його особистості, так постійна звичка ображатися більш за все переросте в психічну властивість особистості – «образливість».

О. О. Апунович розглядає «образливість» саме як *рису особистості*. Автор визначає образу, як переживання людиною несправедливості і безпорадності в результаті неузгодженості її очікувань і реальності ситуації, котра є значимою для людини, стверджує, що переживання образи може з часом зникати, або як більш тривалий емоційний стан фіксуватися і переростати в рису характеру. Таким чином, автор розрізняє образу і образливість. На думку О. О. Апунович, образливість стає рисою характеру, сприяє формуванню відповідного типу особистості і порушує її адаптаційні можливості. Автор вважає, що образливість як риса особистості «дозріває» і закріплюється в підлітковому віці. Вона говорить про те, що перехід ситуативного переживання образи в стійку властивість особистості виступає як переростання емоційних реакцій на оцінку з боку інших в переживання, яке засноване на самооцінці

особистості. Саме в підлітковому віці, з його загостреною емоційністю; почуттям дорослості, що формується; самосвідомістю, що розвивається; вразливістю; чутливістю до впливу соціального оточення, образа як емоційна реакція може перерости в образливість як рису особистості. О. О. Апунович відносить образливість до емоційних, динамічних рис, це здатність переживати образи в різноманітних особистісно-значущих ситуаціях, навіть при мінімальному розузгодженні очікувань і реальної поведінки суб'єктів по взаємодії [7].

Психологи, що займалися питаннями типології характерів виявили, що образливість, як риса особистості властива деяким типам особистості. (Е. Шостром, Б. С. Братусь, Е. Кречмер, К. Юнг, У. Шелдон, К. Леонгарда, П. Б. Ганнушкіна, А. Є. Личко). Наприклад, К. Леонгард, говорить про «застрягаючий» тип особистості, як схильний до виникнення образливості. Він пов'язує це з тим, що «застрягаючий» тип особистості може патологічно стійко переживати афекти, що в свою чергу веде до більшої тривалості будь-якого переживання у «застрягаючого». Крім того, переживання може спалахнути знову, варто лише повернутися думкою до ситуації, в якій воно виникло. Людей «застрягаючого» типу легко зачепити і образити. Їх характеризують як злопам'ятних, образливих, мстивих людей. Образи в таких випадках, в першу чергу, стосуються сфери зачепленої гордості і честі [7; 63; 234; 237].

Аналіз літератури виявив, що образа часто визначається через причини її виникнення, тобто чинники. Вважається, що найбільш часто образу спричиняють: «почуття несправедливості», «притиснуте самолюбство», «внутрішній конфлікт», «гординя», «неузгодженість очікувань індивіда та реальної ситуації», «неправильне виховання» тощо.

«Образу» найчастіше згадують разом з поняттями справедливості і несправедливості [7; 45; 99; 102; 228]. Людина ображається коли її (як їй здається), несправедливо обділяють або дорікають. Така оцінка ситуації цілком суб'єктивна, тому що з боку другої людини відчуття несправедливості може бути помилковим, а оцінка збитку перебільшена [7; 45; 102]. Справедливість

розуміється в літературі як поняття про належне, що містить в собі вимогу відповідності між певними взаємозв'язаними явищами. Справедливість – це оцінка, визнання, повага прав та гідності кожної людини. Синоніми слова «справедливість» – чесність, рівноправність, правильність, коректність, недоторканність. Б. Спіноза у своєму вченні про умови виникнення емоцій, однією з таких умов називає «уявлення про справедливість, що відбувається», тобто, на думку суб'єкта емоції повинен бути порушений (а може навпаки відновлений) баланс справедливості [183].

Отже, людина відчуває почуття несправедливості, коли не бачить визнання своєї гідності, не відчуває поваги до себе, коли їй здається, що вона не отримує того, що заслуговує. Відчуваючи «несправедливість» людина може відчувати себе до крайності приниженою, зануриться в страждання і жалість до себе, впасти у зневіру, «емоційну тупість», переставши відчувати взагалі будь-які емоції [7; 44; 45; 102].

Р. К. Х'юсман, Дж. Д. Хетфілд розглядають образу через порушення «фактору справедливості», тобто це внутрішнє відчуття, яке виникає при оцінюванні своїх взаємин, з точки зору того, наскільки те, що вкладається у відносини, відповідає тому, що виходить з них. Образа виникає тоді, коли на думку індивіда він вклав у відносини більше, ніж отримав, у зворотній ситуації виникає почуття провини [228; с.12- 20].

Ю. М. Орлов вказує, що сила та інтенсивність переживання образи залежить від очікування у процесі взаємовідносин: чим більш значущі очікування, тим більше бажань втілено в ці очікування, тим сильніше реакція на неузгодженість з реальністю. У ситуації спілкування людина мимоволі будує очікування відносно поведінки іншої людини. Це повинно забезпечити узгодженість і ефективність спільних дій. І якщо поведінка іншої людини не виправдовує наших очікувань і негативна по своєму прояву (як нам здається), спалахує, або можливо затаюється образа [99; 101; 102].

Часто поняття «образа» і «кривда» розглядаються як синоніми, проте кривда відрізняється від образи тим, що при кривді поведінка іншого не тільки

відхиляється від очікувань тієї особи, котру скривдили, але й має за мету заподіяти їй страждання. Той що кривдить при цьому не відчуває почуття провини. Крім того кривда – це умисне приниження честі та гідності особи, виражене часто в непристойній формі, в той час як образа може бути заподіяна випадково. Коли образа розглядається як кривда, то вона швидше переростає в гнів і агресію [100;101].

Ряд авторів пов'язують «образу» з переживання «внутрішнього конфлікту» [7; 186; 99; 102]. Якщо взяти до уваги, що необхідними умовами виникнення внутрішнього конфлікту є: суб'єктивне почуття нерозв'язаної ситуації, неадекватна самооцінка, непомірні претензії, протилежно спрямовані мотиви самоствердження, невідповідності між потребами й неможливістю їхнього задоволення, то часто все вище перелічене ми зустрічаємо при переживанні образи.

О. Г. Шмельов визначає образу як результат неправильного виховання. Автор розрізняє «нормальну» і «необґрунтовану» образу. «Нормальна» образа, на думку О. Г. Шмельова, – реакція на неухвалю і несхвалю поведінку близьких, засмучення, викликане невідповідністю очікувань. «Необґрунтована» образа є проявом егоцентризму – сприйняття своєї точки зору як єдино існуючої, нездатність індивіда зрозуміти іншого, тобто по суті неадекватне уявлення про іншу людину. О. Г. Шмельов виділяє чотири види необґрунтованої образи: 1) демонстративна образа, помилка в очікуваннях; 2) помилкове трактування дій партнера як шкідливих; 3) помилкове трактування дій партнера як навмисних; 4) помилкове трактування подій як виникли в результаті навмисних дій партнера [цит. за 7; 233].

Таким чином, аналіз літератури дозволив з'ясувати різні погляди вчених на «образу» визначаючи її як фрустраційну емоційну реакцію [45]; афект або афективний стан [7]; почуття [7; 99;102]; емоцію[41; 42; 99; 101; 102;]; негативне емоційне переживання[2; 7; 44; 45] тощо. Були розглянуто деякі чинники які сприяють виникненню «образи» і «образливості» як властивості особистості: почуття несправедливості, притиснуте самолюбство, внутрішній

конфлікт, неузгодженість очікувань індивіда та реальної ситуації, неправильне виховання тощо.

### **1.3. Основні підходи до вивчення феномену переживання образи, її структури та функцій**

У літературі існує інформація, що образа не є базовою, природженою емоцією [41; 42], перші прояви цього переживання пов'язують з раннім дитинством [99,101;102; 224; 225; 233]. Так, Е. Блейлер, описував ранній прояв образи у дітей у віці 5-11 місяців [цит. по 45].

Переживання образи, на думку, Ю. М. Орлова, допомагає побудувати стосунки між батьками і дітьми. Ображаючись на батьків, дитя досліджує свої межі і допомагає батькам визначити свої потреби і домагання [102]. М. С. Неймарк (1961) у своїх дослідженнях показала, що переживання образи легко виникає у дітей як реакція на неуспіх. Особливо це характерно для дітей із завищеною самооцінкою [99; 100;102].

Джерелом виникнення переживання «образи» і «образливості» як властивості особистості більшість авторів вважають дитячий віковий період. Аналізуючи дослідження з даної теми, можна припустити, що існує як мінімум два підходи до розгляду образи в дитячому віці. Перший підхід, розкриває дитячий вік, як початок прояву перших переживань образи [41; 42; 43; 45; 101; 102]. Другий – розглядає дитинство як джерело формування особистості, схильної до образливості у зрілому віці. Наприклад, нарцисична образа (Х. Хензелер) або образливість невротичної особистості (К. Хорні).

Ю. М. Орлов стверджує, що образа, як емоція появляється в ранньому дитинстві. Автор вважає, що дитина вчиться ображатися, як і багатьом іншим речам, наприклад, ходьбі, жестам тощо. У дитинстві переживання образи це важливий крок у розвитку. «Образа» дитини дає інформацію батькам, як з нею потрібно поводитися, тобто, дитина програмує поведінку батьків відповідно до своїх очікувань. Батьки на образі дитини реагують, переживають почуття

провини, змінюють свою поведінку, і роблять те, що хоче дитина. Дитина несвідомо управляє поведінкою батьків в певних ситуаціях. Ю. М. Орлов говорить, що в основі «образи» лежить магічна свідомість. Суть якої полягає в тому, якщо людина може шляхом своїх думок і волі регулювати свою поведінку, то і рухом світу теж можна управляти, необхідно лише добре зосередитися або правильно здійснювати магічні дії. Таке сприйняття світу було характерне для первісних людей. Воно також характерне для зовсім маленької дитини, адже на першу її вимогу всесвіт довкола неї приходить в рух: її годують, переодягають тощо. Дитина відчуває себе центром цього всесвіту, вона ще не усвідомлює межі між собою і іншими людьми. Таке розмите «Я» без меж допустимо для дитини, але не для дорослої людини. Проте атавізми цього відчуття зберігаються і виявляються в емоціях у багатьох людей до глибокої старості [99; 100; 101; 102].

Більшість авторів, котрі вивчають вікову психологію вважають, що у віці близько трьох років, дитина починає усвідомлювати свою окремість від батьків – криза «Я-сам» [31; 235]. Освоюючи навколишній світ, дитина виявляє себе як самостійна істота, вона досліджує свої та чужі емоції і переживання. Тобто, переживання образи в дитинстві, це якийсь пошук кордонів, дитина намагається зрозуміти, що можна робити, а чого не можна, на що можна образитися і батьки підуть назустріч, а яка «образа» абсолютно недозволенна. Відбувається пошук взаємоприйняттого контакту між дитиною і значимими людьми. Пошук такого контакту відбувається взаємно, батьки, прислухаючись до своєї дитини, дозрівають духовно. Діти по-своєму виховують батьків, ображаючись і звинувачуючи, вони виробляють у них певні межі поведінки, які необхідні для нормальних культурних батьків і потрібні для повноцінного розвитку підростаючої людини [7; 99; 102].

Отже, переживання образи в дитячому віці, можна розглядати, як засіб пристосування до світу, будування контакту зі значимими дорослими, спроби відчути свої і чужі межі. Образа виконує виховну і пристосувальну функцію в людських відносинах. Проте в той же час схильність до переживання образи,

тобто образливість, як риса особистості, на думку вчених, також формується в дитинстві.

К. Хорні стверджувала, що коріння образливості потрібно шукати в дитинстві. Якщо батьки вселяють дитині, що її право на існування залежить від того, наскільки вона відповідає батьківським очікуванням, правилам, нормам, чи підвищує родинний престиж, то в цій ситуації, дитині дуже складно усвідомити, що вона є індивідом зі своїми власними правами і обов'язками. У таких умовах у дитини не формується належної пошани до себе. Вона може стати невпевненою у собі, тривожною, відособленою і образливою. Спочатку вона безпорадна по відношенню до сил довкола неї, але поступово завдяки досвіду і інтуїції виробляє засоби, що дозволяють їй справлятися із зовнішнім світом і уціліти. Вона стає дуже сенситивною до того, як маніпулювати іншими. Дитина, яка зростає в атмосфері страху, ненависті, позбавлення самоповаги, набуває глибоко укорінене почуття образи. Із-за страху втратити любов батьків або бути покараною, вона навіть не наслідуюється допускати образу в сферу усвідомлюваних почуттів. Менш залякана дитина може виражати деяку протидію, але батьки можуть змусити її відчувати свою провину. Більш боязлива, залякана дитина не наслідуюється показувати жодної незадоволеності і навіть не наважується думати про те, що батьки можуть не мати рації. Проте вона відчуває, що хтось, мабуть, не прав, і, таким чином, приходять до висновку, що раз батьки завжди мають рацію, то провина лежить саме на ній. У той же самий час поступово накопичується почуття образи на весь світ, разом зі страхом висловити свою образу [224; 225; 253].

Ю. М. Орлов вважає, що емоційна реакція ображатися є невротичною стратегією, яка виникає в ненормальних стосунках «дитина-батько». Дитина може зіткнутися з певними перешкодами (незрілість, невротичність батьків), які заважають дитині бути собою, ознайомитися зі своєю роллю, розширити поле пізнання та отримати базову довіру до зовнішнього світу і здатність адаптуватися. У результаті такого зіткнення виникає почуття образи як одна з форм психологічного захисту, яка допомагає йому тут і зараз вижити, тобто,



травматичні стосунки в дитинстві, і далі в житті, примушують людину придумувати захисні стратегії. Крім того, реакція «ображатися» може стати одним з способів стереотипної поведінки у відносинах з людьми. Наприклад, якщо дитина бачить, що батьки ображаються на неї, один на одного, вона списує цей стереотип поведінки в стосунках з іншими і далі не усвідомлено застосовує його скрізь. Програма «ображатися» не дає людині можливості бачити світ в позитивних фарбах і будувати з ним гармонійні стосунки. Простіше кажучи, людина приречена бачити світ через свої невротичні окуляри «усі кривдять мене і несправедливі до мене». Невротик завжди думає, що образа допомагає йому пристосовуватися, контролювати стосунки, одним словом, виконує позитивні функції [99;100;101; 102].

А. П. Ларін, О. Г. Шмельов також відзначають, що при авторитарному типові взаємодії з дорослим породжуються реальні образи, оскільки є загроза особистості і самолюбивості дитини. При надмірному потуранні, поступливості виникають образи уявні, оскільки батьки у всьому приписують відповідальність собі або іншим дорослим, знімаючи її з самої дитини [60; 215; 233].

О. О. Апуневич говорить, що прояви образи та образливості в онтогенезі пов'язані з індивідуально-характерологічними особливостями особистості, особливостями міжособової взаємодії, а також типами родинного виховання. Автор стверджує, що існують дві тенденції, які з'являються при певних типах виховання в сім'ї. По-перше, образа, як відповідна реакція на несправедливо заподіяне, приниження, ущемлення прав тощо. Така образа виникає, коли батьки поведуться агресивно, понад домінанто по відношенню до дитини, накладають на неї надмірні санкції, вимоги, заборони. По-друге, демонстраційна образа з метою маніпулювання і досягнення бажаного. Вона з'являється коли тип сімейного виховання характеризується виховної невпевненістю, нестійкістю, страхом втрати дитини, наданням переваги дитячих якостей, прагненням до некритичного задоволенню будь-яких потреб дитини. Все це, навпаки, веде до головування дитини над батьками [7].

Отже, якщо доросла людина не змогла нормально засвоїти дитячий досвід, незавершені переживання можуть стати причиною її проблем в дорослому віці. Проте, З. Фрейд говорив, що кожна людина в глибині душі вважає, що у неї є підстави бути ображеним на долю і природу за збиток, як природжений, так і нанесений їй у дитинстві; всі ми вимагаємо компенсацій за образи, нанесені в наші юні роки нашої самолюбивості. Звідси виникає претензія на виключення, на право не зважати на ті сумніви і побоюваннями, які зупиняють інших людей. [207; 208; 209].

Психодинамічна теорія також розглядає дитячий вік як період виникнення схильності людини до образи (образливості), зокрема теорія нарцисизму Х. Хензелера та теорія неврозів К. Хорні.

Образа в психоаналізі тісно пов'язана з поняттям нарцисизму. Х. Хензелер [218; 243], вказує на те, що саме «образа» є мірою що визначає норму або патологію нарцисичної системи регуляції особистості. Він розглядає три реакції на образу: зрілу, незрілу і патологічну. Зріла реакція на образу полягає в спробі оцінити ситуацію, себе і свого кривдника, адекватно заперечити проти несправедливої критики. Людина без нарцисичних порушень вийде з переживання образи без особливих втрат для свого «Я». Незрілу реакцію Х. Хензелер розглядає у зв'язку з сильною образою або як реакцію людини з нарцисичними порушеннями, яка надзвичайно образлива. Нарцисична особистість, котра переживає образу, використовує захисні механізми, такі як регрес і заперечення – «заперечення хворобливої реальності» і підкріплення заперечення через ідеалізацію власної особистості. Розглядаючи в динаміці переживання образи нарцисичної особистістю, Х. Хензелер стверджує, що інфантильні уявлення про власну велич є домінуючими у неї. Поряд із завищеною самооцінкою в процесі переживання образи до загрозливих розмірів зростають і передбачувані недоліки. У цілому уявлення про власну особистість вагається між полюсами позитивних і негативних фантазій про велич. На думку автора у переживанні образи завжди присутній об'єкт – тобто той на кого образа направлена. Нарцисична особистість сприймає світ через

власні фантазії, що ускладнює взаємодію між нею і об'єктом. Образ кривдника поперемінно то звеличується, то стає нікчемним в очах нарцисичної особистості. Цей процес пов'язаний з тим, що виникнення високої самооцінки нарциса значною мірою залежить від об'єкту, проте для підтримки цієї самооцінки він повинен зберігати відчуття незалежності. Адекватне реальне поводження з об'єктом перешкодило б запереченню і ідеалізації, розкривши недоліки, тому нарцисична особистість наділяє об'єкт фантазіями, що мають характер надособистісного. На думку Х. Хензелера такі фантазії відповідають ранньому сприйняттю батьків, набуваючи схожого ореолу і якості сприйняття. Якщо розглядати об'єкт як постійного партнера в стосунках з нарцисичної особистістю, то спілкування з нею через призму фантазій спочатку приємно дивує об'єкт, але з часом приводить до наростаючого роздратування. Відчуття повної згоди змінюється відчуттям експлуатації, незадоволеність посилюється, перетворюючись на протест. При цьому дратує і обтяжує те, що нарцисичний суб'єкт стає все більш образливим, постійно відчуває розчарування, що надалі приводить до уникнення стосунків і скорочення числа близьких людей. Стосовно теми патологічної реакції на образу, Х. Хензелер говорить вже про клінічну патологію і передбачає, що неможливість здолати свої фантазії про об'єкт приводить до іпохондрії, деперсоналізації і повної самотності [218; 243].

Н. Ф. Каліна вказує, що нарцисична особистість неадекватно реагує на образи, і такі реакції, як терпимість, визнання помилок або неспроможності ідеальних репрезентацій свого «Я», для неї не характерні. Автор вважає, що вкрай патологічної формою реакції на образу є мрії про можливість врятувати високу самооцінку і уникнути нарцисичної катастрофи ціною відмови "взагалі бути". «Фантазії на тему «Ось я помру, тоді пошкодуєте!» мають нарцисичну природу і становлять передісторію багатьох самогубств. Аналогічним, хоча і зворотним за своєю природою, є бажання покарати кривдника, стерти його з лиця землі – на жаль, теж досить типове» [47, с.107].

Крім того, розглядаючи «дитячі образи», Н. Ф. Калина стверджує, що поряд з іншими «сумними подіями дитячого життя» – втратами, нездатністю

впоратися з проблемами, гнівом батьків тощо, – образи у дитинстві здійснюють сильний вплив на психічний статус дорослої особистості. Таким чином, Н. Ф. Каліна, пов'язує «дитячі образи» з особистісним розвитком, переживання образ у дитинстві може призвести до «недостатньої дорослості», недостатнього розвитку «его» (тривалому дитинству, незрілості, інфантильності) [47, с.111].

К. Хорні пов'язує образу з «базальною тривожністю» та стверджує, що образа є однією з характеристик невротичної особистості. «Базальна тривожність» це відчуття самоти і безпорадності, що переживається людиною, на потенційно ворожому світі. Термін був введений самій К. Хорні. У невротика ця тривога перебільшена, він переживає почуття безпорадності перед всесильним світом. Автор припустила, що люди вибирають різні способи захисту від своєї «базальної тривоги». Описуючи ці способи, за основу К. Хорні взяла уникнення людиною образи з боку інших людей і світу. Наприклад, невротична потреба в любові, прихильності і залежності від близьких людей, на думку К. Хорні, супроводжується основною думкою: «якщо мене люблять, то не образять». Другий спосіб впоратися з «базальною тривогою» – підпорядкування: «Якщо поступатися, завжди робити те, що від тебе чекають, ніколи нічого не просити, ніколи не чинити опір – ніхто тебе не образить». Третій спосіб – це компульсивне прагнення до влади, успіху і володіння, в цьому випадку девіз: «неможливо образити того, хто всіх сильніше». Четвертий спосіб – це емоційне дистанціювання від людей, як досягнення безпеки і незалежності – якщо немає близьких стосунків, то це означає, що не буде образ і болю. На думку К. Хорні невротична особа намагається пом'якшити свою тривогу різними засобами, часто протилежними і взаємовиключними [225].

Цікаво те, що теорія «базальної тривожності» К. Хорні, як спосіб уникнути людиною образи з боку інших людей та світу переформулюється з класифікаційної схемою двадцяти потреб Г. Мюррея. Автор стверджував, що будь-яка, з виділених потреб: в досягненні, автономії, захисті, повазі, домінуванні, опіку тощо, у разі свого незадоволення, може викликати переживання образи. Особливо слід виділити потребу у самоприниженні.

Г. Мюррей дає самоприниженню наступне коротке визначення: «... готовність прийняти образу, звинувачення, критику, покарання. Пасивно підкорятися зовнішнім силам. Сповідатися і спокутувати провину. Звинувачувати себе, принижувати, виставляти в гіршому вигляді...» [82; 220, с.204].

Цікавий похід до розуміння особливостей переживання образи через призму типологічної моделі індивідуальних характерів К. Юнга, пропонує О. О. Апунович. Авторка стверджує, що найчастіша форма неврозу у екстравертивного типу – істерія. Істерик дуже сприйнятливий до впливів, що йдуть від інших. Всі його потреби, бажання центруються на собі. Часто це демонстративна образливість. Коли екстравертивний тип захльостують почуття, тоді почуття втрачає свою особистісну якість і стають «почуттями заради самих почуттів». Мислення, як інша раціональна функція, незмінно пригнічується. Люди цього типу часто ображаються на тих, кого найбільше люблять. Інтроверти, навпаки, володіючи рефлексивною, задумливою манерою поведінки, відзначеною сором'язливістю, підвищеною чутливістю і страхом перед незнайомим об'єктом, схильні переживати внутрішні, приховані форми образи. Інтроверти рідко висловлюються з приводу того, що вони відчувають, тому їхні мотиви в більшості своїй приховані від оточуючих [7; 237].

У гештальт-терапії образа розглядається як застрягання в незавершеної ситуації. Застрягання полягає в тому, що неможливо висловити свій гнів і отримати задоволення, з одного боку і, неможливо забути про образу і відпустити ситуацію, з іншого. Ф. Перлз вважав, що «образа – це психологічний еквівалент болі стислої щелепи. Стиснутий рот не може ні виплюнути, ні відкусити, ні прожувати – він нічого не може зробити». За кожною образою стоїть вимога, потрібно тільки цю вимогу винести назовні. Ф. Перлз рекомендував у разі образи на певну людину, замінити слово «образа» на слово «ціную». Він стверджував, що якби об'єкт образи не був цінний для скривдженого, то і ситуація застрягання не виникла – об'єкт був би легко забутий [109; 110].

На думку Ф. Перлза образа обов'язково повинна бути виражена зовні. Невиражена образа сприймається, як почуття провини або перетворюється на нього. Автор розглядав образу і провину як симптоми порушеного злиття. Одна з проблем злиття – ненадійність основи відносин. Дві людини не можуть думати і відчувати однаково. Злиття – це свого роду гра, в якій «скуті одним ланцюгом» партнери уклали угоду не сперечатися. Якщо злиття між людьми порушується, то один з них буде ображений, а інший винен, можливо, ці переживання обидва будуть випробовувати одночасно. На думку автора вина – це прагнення покарати себе, коли людина приймає на себе відповідальність за переривання злиття. Звинувачення (і образа) – це вимога, щоб інша людина почувалася винною. І те й інше є опором по відношенню до контакту з іншою людиною як особистістю, у формі вибуху гніву, акту благородного розуміння і прощення, розуміння чужої радості, чесності з собою, або будь-якої іншої дії, що може тут виявитися доречною. Ф. Перлз вважав, що образа і вина пронизує собою всякий невроз [109;110].

З позиції транзактного аналізу (Е. Берн, М. Джеймс, Д. Джонгвард, Т. А. Харріс) образа – це форма дитячої поведінки, реакція «Дитина». «Дитина» – це емотивне начало в людині, воно передбачає всі імпульси, притаманні дитині: довірливість, безпосередність, захопленість, винахідливість; надає людині чарівність і теплоту. Але при цьому «Дитина» образлива, примхлива, легковажна, егоцентрична, уперта і агресивна. Дитяче «Я» виступає на сцену, коли людина не відчуває достатньо сил для самостійного вирішення проблем: не здатна подолати труднощі, протистояти тиску іншої людини. О. О. Апуневич стверджує, що переживаючи образу, людина реалізує сценарій «того, що програв», займаючи одну або іншу життєву позицію, визначальну ставлення до себе і до інших: «я – поганий, ти – хороший»; «я – хороший, ти – поганий»; «я – поганий, ти – поганий» [7; 12; 13; 217].

Т. А. Харріс вважає, що позиція «я – поганий, ти – хороший» – це позиція раннього дитинства, вона виникає у дитини, якщо та не отримує достатньо емоційного тепла. Для маленької дитини батьки не можуть бути поганими, і

тоді дитина робить висновок, що якщо батьки мене не люблять, то я сам поганий. Т. А. Харріс стверджує, що коли дитина підростає цю позицію може замінити одна з двох інших: «я – поганий, ти – поганий», ця позиція виникає при повній відсутності емоційних контактів з дорослим, або «я – хороший, ти – поганий» – виникає, якщо батьки, які сприймалися спочатку як благополучні, потім усуваються від дитини. Така дитина не усвідомлює відповідальність за те, що з нею трапляється, вина перекладається автоматично на оточуючих. Кінцевою метою транзактного аналізу є досягнення автономії особистості, що означає володіння собою, прийняття відповідальності за свої дії і почуття, відмова від старих типів поведінки. Це передбачає відновлення трьох здібностей: усвідомлення, спонтанності і щирості [217].

Отже, у параграфі було розглянуто джерела виникнення переживання «образи» і «образливості» як властивості особистості; продовжено вивчення чинників «образи» та «образливості» в онтогенезі: розглянуті індивідуально-характерологічні особливості особистості, особливості міжособової взаємодії, а також типи родинного виховання; надано погляди на «образу» з позиції психоаналізу, гештальт-терапії, транзактного аналізу тощо.

### **1.3.1. Регулююча та адаптивна функції образи**

В. К. Вілюнас вважає, що питання про функції є ключовими і пронизують всю психологію емоцій. Автор каже, що основний висновок, який витікає з об'єднаного аналізу всіх характеристик емоцій, полягає в тому, що емоції є тією мовою, тією системою сигналів, з якої суб'єкт дізнається про потребносну значимість того що відбувається [27; 28].

Аналіз літератури дозволив з'ясувати, що к функціям образи більшість авторів традиційно відносять: *комунікативну* [7; 43; 99; 102]; *сигнальну* [7; 102]; *оціночну* [3; 7; 233]; *регуляторну* [7; 102; 105]; *приспосувальну* [224; 225]; *спонукальну* [100;101]; *управління* [7; 99; 102; 234]; *адаптаційну* [43; 101; 102; 105]; *виховну* тощо [99; 224; 225]

О. О. Апуневич до функцій образи відносить такі: *сигнальна* – образа «повідомляє» і саму ображену людину і тих, хто її оточує, що соціальний

контакт порушений. Це виражається через вербалізацію або через мімічні вирази; *оціночна* – ображаючись, індивід оцінює, на скільки його очікування по відношенню до партнера по спілкуванню не відповідають реальності; *регуляторна* – звичайна образа може регулювати і коригувати справедливість особистісних відносин; *притосувальна* – ображаючись, людина домагається від оточуючих бажаного для неї результату, або йде від відповідальності через образу в складних для неї ситуаціях, тим самим своєрідно адаптуючись; *спонукальна* – образа спонукає людину зробити певні дії для зменшення образи, усунути її причину або змінити своє ставлення до об'єкта, якій є причиною образи; *комунікативна* – деякі зовнішні прояви образи можуть виконувати невербальну комунікативну функцію, викликаючи співчуття і допомогу у оточуючих [7].

Образа, як і будь-яка інша емоція, виконує важливу функцію у виживанні, зокрема, притосуванні людей один до одного. На думку Ю. М. Орлова, завдяки своїм функціям: *сигнальній, управління та адаптаційній* – образа допомагає дитині увійти у світ людських відносин, адаптуватися, сприяє становленню її особистості. Автор вважає, *сигнальна функція* образи полягає в тому, що коли людина ображається, близькі люди відчують почуття провини за те, що змусили її страждати. Сліди страждання від образи на обличчі ображеного сигналізують їм про те, що поведінка кривдника відхилилася від його очікувань. *Адаптаційна функція* обумовлена сигнальній – кривдник, відчуває почуття провини (не менш болісний ніж образа), бажає від нього позбавиться і адаптує свою поведінку до очікувань ображеного. За допомогою функції *управління* ображений може керувати кривдником, наприклад, ображена дитина батьками. Автор також говорить про *виховну* функцію образи. Образливість дитини необхідна для нормального розвитку батьків: «ми звикли вважати, що саме ми, батьки, виховуємо дітей, але не помічаємо, як улюблені діти нас виховують, ображаючись, і тим самим караючи почуттям провини за кожную нашу помилку» [99;100;101; 102].



Важливою функцією образи, як і будь-якої емоції є *комунікативна*. Емоція як правило має зовнішній вираз (експресію), за допомогою якої людина повідомляє іншому про свій стан, що йому подобається, а що ні. Це допомагає взаєморозумінню при спілкуванні, попередження агресії з боку іншої людини, розпізнаванню потреб і станів, що є в даний момент в іншого суб'єкта [27; 28].

А. В. Ігнат'єва вважає, що зовнішні прояви «образи» набагато яскравіше і краще помітні у дітей в порівнянні з дорослою людиною. Доросла людина вже навчилася приховувати свої реакції, переживання, думки, а у дитини ця здатність ще не сформована. Дитина буде демонструвати свою «ображеність», може надути щоки, насупитись, припинити розмову, відвернутися або піти у свою кімнату. Демонстративно показуючи свої «страждання», вона буде повідомляти кривдника, що той винен і він мусить попросити вибачення або якось виправитися. Подібна реакція використовується як засіб залучення уваги до себе, як спосіб викликати почуття провини і каяття у того, хто образив [43].

В. К. Вілюнас вважає, що емоції викликають часом складну і розгорнуту «роботу свідомості» по поясненню, схваленню ситуації, примирення з нею або осуду і навіть витіснення. О. М. Леонтьєв позначає цю функцію як здатність емоцій «ставити завдання на сенс». Емоції є причиною, яка приводить в рух всю складну систему сил особистості і свідомості. Переживаючи образу, людина часто замислюється про її причини, про поведінку кривдника, свою поведінку, про різні обставини, які призвели до ситуації, що склалася. Отже, переживання образи несе в собі і *смыслову* функцію [27; 28; 64; 65; 66].

О. О. Апуневич, спираючись на роботи (О. М. Леонтьєв [80], А. П. Лурія [123], К. Г. Юнг [185] та ін.) говорить про *регулюючу* функцію образи, котра складається в утворенні специфічного досвіду – афективних слідів, що визначають вибірковість наступної поведінки стосовно ситуацій і їх елементів, які раніше викликали афект. *Регулююча* функція, безсумнівно присутня при переживанні образи, причому як емоція існуюча в міжособистісних відносинах, образа, з одного боку, може залишити негативний «слід», і бажання уникати ті

чи інші травмуючі ситуації, з другого боку, дати «позитивний» досвід маніпуляції та управління близькими людьми за допомогою образи [7].

Е. П. Ільїн, вважає, що в рамках комунікативної ролі емоція, а особливо образа, можуть використовуватися для маніпулювання іншими людьми. Людина свідомо чи за звичкою демонструє ті чи інші емоційні прояви не тому, що вони виникли у неї природним чином, а тому, що ці емоційні прояви бажаним чином впливають на інших людей. Він каже, що при маніпулюванні відтворюється «емоційна заготовка» – енграма. На його думку, пам'ять зберігає ситуації, при яких «емоційна заготовка» дає потрібний ефект, і в подальшому людина використовує їх в аналогічних ситуаціях. Отже, якщо в досвіді людини закріпилася «енграма», що за допомогою образи вона може отримати бажаний результат у відносинах з людьми, то велика ймовірність, що людина буде використовувати таку «енграму» надалі [44; 45].

Е. Шостром виділяє тип маніпулятора в типологічній моделі соціального характеру. Він описує цей тип наступним чином: маніпулятор ніколи не бере на себе відповідальності за свої вчинки і помилки, тому нескінченно звинувачує і ображається на всіх. Крім того він не тільки ображається сам, але і прикро обходиться зі своїми близькими [234].

Ф. Перлз називає першою і головною причиною маніпуляцій – недовіру. Феномен маніпуляції полягає у вічному внутрішньому конфлікті людини між її прагненням до незалежності і самостійності, з одного боку, і бажанням знайти опору в своєму оточенні, – з іншого. Не довіряючи повністю своїм силам, людина вважає, що її порятунок в опорі на інших, яким вона також не довіряє. Тому людина вступає на слизький шлях маніпуляцій з тим, щоб посадити «інших» на прив'язь, щоб вона завжди могла їх контролювати [цит. по 234].

Е. Фромм вказує на ще одну причину маніпулювання – відсутність щирої любові, нелюбов до себе призводить до неможливості любити інших. Третю причину маніпулювання (на думку Е. Шострома) пропонують Джеймс Бюдженталь і екзистенціалісти – безпорадність людини, в будь-яку мить може статися що завгодно, цей світ непередбачуваний [214].

У попередніх параграфах ми розглядали погляди вчених на те, що обов'язковою умовою образи повинна бути неузгодженість між очікуванням суб'єкта образи і реальною ситуацією спілкування. Е. Шостром стверджує, що «невиражене очікування» часто лежить в основі поведінки маніпулятора. На його думку, будь-яка комунікація включає в себе як мінімум два елементи: передачу і прийом повідомлення. Подібно передавачу, людина весь час надсилає інформацію. Проте оточуючі люди часто отримують її або в спотвореному вигляді, або не отримують зовсім. Перша група проблем пов'язана з помилками в передачі, найпоширеніша з яких – «невиражене очікування». Е. Шостром наводить приклад з області сімейних відносин, коли один з членів сім'ї, не повідомляє іншим, що конкретно він хоче, і ображається, коли ніхто не виконує його очікування. Така ситуація може закріпитися як стиль сімейної поведінки, і близькі люди починають відчувати провину, за те, що не змогли вгадати бажання «ображеного» [234].

Е. Шостром вважає, що існує три види маніпуляторів – орієнтованих на минуле, майбутнє і сьогодення: 1) орієнтований на минуле, часто відчуває почуття провини, жалю, каяття, докорів сумління. Він образливий понад усякої міри. Маніпулятора безперервно гризуть «неперетравлені» спогади. Він може до сліз засмутитися, згадавши, наприклад, образу двадцятирічної давності; 2) орієнтований на майбутнє, живе у світі ідеалізованих цілей, планів, очікувань, пророцтв і страхів. Він повністю поглинений турботами і хвилюваннями про своє майбутнє; 3) патологічно орієнтований на «тут і зараз», суєтна істота, яка активно уникає тверезої самооцінки [234].

На наш погляд, людина схильна до переживання образи підходить під категорії маніпуляторів, які живуть в «минулому» і «майбутньому». З одного боку «образливий» довго не може пережити свої образи і часто відчуває, що з ним несправедливо обійшлися в минулому. А з іншого боку він часто живе в ілюзіях і нереальних очікуваннях. Підводячи підсумок вищесказаного, можна відзначити, що незважаючи на те, що більшість джерел називають образу негативним переживанням [7; 42; 45; 99 тощо], вона виконує ряд позитивних

функцій переважно в області людських взаємин: дозволяє вибудувати взаємоприйнятні відносини між людьми, розібратися у власних переживаннях і краще розуміти близьких людей [3; 7; 100;101;102].

### **1.3.2. Багаторівнева структура образливості як властивості особистості з позицій континуально-ієрархічного підходу**

Здійснений аналіз літератури дозволив розділити поняття образи і схильність до переживання образи (образливість). Можна вважати, що образа це емоційне переживання людиною несправедливості в результаті невідповідності її очікувань і реальності у значних для людини стосунках або ситуації. Образа виникає в ситуації, коли людина вважає, що незаслужено принижена або зачеплена її власна гідність. Образливість – це властивість особистості, стійка схильність до переживання образи в ситуаціях, котрі не несуть в собі «образливогенних» («нейтральні») характеристик, проте сприймаються особистістю саме такими, що виявляється у специфічному комплексі емоційних переживань; певних думках, що підтримують переживання образи; в поведінці, котра відповідає поведінці ображеної людини тощо. Крім того, образливість характеризується високою чутливістю до сигналів, що можуть спричинити переживання образи.

У психологічній літературі є спроби визначити структуру образливості як риси особистості. Проте, на наш погляд недостатньо досліджена і описана структура образи як емоції, та образливості як властивості особистості, не виділені її складові та особливості прояву. Тому постає необхідність експлікації та опису комплексу різнорівневих показників образи і образливості.

Перш за все, слід розглянути наявні основні теоретичні підходи щодо вивчення структури образи. Ю. М. Орлов, виділяє у структурі образи три елементи: 1) очікування індивіда щодо поведінки іншої людини (думки, установки тощо); 2) акт сприйняття поведінки іншого, яка відхиляється від попередніх очікувань індивіда (тобто неузгодженість між очікуваннями і реальністю); 3) оцінка поведінки іншого шляхом звірення з очікуваннями індивіда (як результаті переживання образи) [99;102].

Д. Макклеланд визначає очікування як думку індивіда про те, що і коли відбудуватиметься в майбутньому, яка засвоюється шляхом асоціативного механізму: якщо певна сукупність подій досить часто відбувається в одній і тій же послідовності, індивід витягує з свого досвіду сподівання, що те ж саме станеться в майбутньому. Д. Макклеланд стверджує, що величина розбіжності (неузгодженості) між очікуванням і реальністю впливає на рівні активації людини таким чином: якщо очікування і реальність співпадають, то повна точність прогнозів протягом деякого періоду зробить життя монотонним і нудним; якщо між очікуванням і реальністю велика неузгодженість, це викликає невпевненість і напругу у індивіда; якщо ж неузгодженість маленька, з'являється інтерес уточнити поведінку іншого і продовжити спілкування [46].

Отже, чим сильніше неузгодженість між очікуванням індивіда і реальною поведінкою іншої людини, тим сильніше може бути переживання образи. Є ймовірність, що занадто велика неузгодженість може зробити контакт між людьми взагалі не можливим. Чим менше така неузгодженість, тим, на думку Д. Макклеланда, поряд з переживанням образи може з'явитися інтерес з'ясувати поведінку іншого і продовжити спілкування [72].

Вивчаючи запропоновані О. О. Апунович види образи, можна виділити цілий ряд її характеристик. Авторка виділяє такі види образи як:

- *за включенням свідомості*: усвідомлювана і неусвідомлювана;
- *за тривалістю*: короткочасна і тривала;
- *за особливості прояву*: демонстративна і прихована, внутрішня;
- *за типом дійсності, на який спрямована*: реальна, уявна;
- *за часом виникнення*: образа, яка переживається зараз, минула;
- *за спрямованістю до об'єкту*: образа на себе, на іншого, на групу;
- *за характером виразу*: пряма і непряма;
- *за зовнішньою активністю*: активна, що змушує робити якісь дії і пасивна, ведуча до бездіяльності;
- *за особливостями виникнення*: виникає, внаслідок схильності до цього типу переживань і набута, внаслідок різних соціальних впливів;

– *за ступенем відхилення від норми*: нормативна як звичайний регулятор взаємин і патологічна, яку можна віднести до поведінки, що відхиляється;

– *за результатом корекційного впливу*: корекційна і некорекційна [7].

Отже, розглядаючи надану автором класифікацію, можна зробити висновок, що переживання образи завжди має такі характеристики: тривалість, експресію, усвідомленість, спрямованість, реальність (фантазійність), активність (пасивність), широту, чутливість тощо.

О. Є. Хухлаєв розглядає образу, як діяльність, він стверджує, що в роботі переживання беруть участь всі психічні функції як емоційні, так і когнітивні. Автор виділяє в структурі переживання змістовні і формальні (структурні) аспекти [226]. Аналіз літератури показав, що образа представлена у свідомості людини у формі переживання, яке охоплює всі рівні особистості, всі психічні процеси. У більшості випадків переживання образи супроводжується думками, діями, емоціями, а також певною поведінкою, яка допомагає людині впоратися з цим переживанням.

Зупинимося докладніше на деяких характеристиках, які супроводжують переживання образи. Ю. М. Орлов писав, що образа, це емоція, яка виникає в «найніжнішій частині» людської душі [101; 102]. Дійсно, є люди, які чутливі до виникнення образи, а є навпаки, досить стійкі до цього переживання. Крім того, можна припустити, що чутливість до переживання образи може бути пов'язана з такою характеристикою як стійкість до переживання образи (тривалість переживання образи).

Деякі автори стверджує, що переживання образи буде тим сильніше, чим ближчі відносини у скривдженого з людиною, котра його образила [7; 43; 99; 102]. Тобто чим кривдник далі від кола людей з якими тісно спілкується ображений, тим інтенсивність нанесеної образи повинна бути менше. Чужий або сторонній не може викликати сильну образу, це «привілей» близького оточення. Образа виникає тоді, коли спілкуючись зі «значимими» людьми, індивід створює певні моделі свого спілкування, програмує поведінку близької людини до своїх очікувань та заперечує право іншого на самостійну дію. На

думку Ю. М. Орлова якщо визнати іншого самостійною істотою, яка сама визначає свою поведінку, то не буде підстав ображатися на неї [17].

На думку авторів [7; 43; 45; 99; 102] існують люди, які ображаються «завжди і скрізь» – образа виникає у них у всіх сферах життя, як у вузькому (тобто з близькими людьми), так і в широкому колі спілкування. У цьому випадку мова йде вже про образливість як властивість особистості.

Як будь-яке переживання образа має своє зовнішнє вираження, тобто експресію. Образу описують за допомогою таких проявів як: «надутися», насупити брови, демонстративно замовкнути, відвернутися, розплакатися тощо. Ображений змінює тон промови на строгий, суто офіційний, може мовчати або піти. Образа може бути сприйнята стримано, зовні спокійно або обернутися афектом. Типова реакція на образу – здивування, збентеження, вибачення чи спроба виправдатися, досада, каяття, співчуття, насмішки, отже мімічні прояви можуть відповідати тим почуттям і емоціям, які супроводжують прояв образи [7; 40; 43; 99; 102; 229 тощо].

О. Я. Чебикін виділяє наступні об'єктивні ознаки, котрі супроводжують переживання образи: сльози, плач, надуті губи, небагатослівність, зрушені до перенісся брови, сумні очі [229, с.74-76]. М. В. Зюзько, у своїй схемі мімічних проявів емоцій, визначає такі зовнішні прояви образи: рот щільно закритий; куточки губ опущені; очі звужені, тьмяні; погляд спідлоба; брови зрушені до перенісся; внутрішні куточки брів підняті вгору; вертикальні складки на лобі і переніссі; обличчя застигле [40].

Отже, аналіз літератури дозволяє зробити висновок, що в структурі переживання образи існують формально-динамічні [3; 7; 43; 45; 99; 102; 104; 105 тощо] компоненти, а саме: чутливість, легкість виникнення, тривалість, експресія, спрямованість, широта (вузькість), переживанням емоцій, почуттів, думок, дій тощо, котрі супроводжують переживання образи. Як було наведено у попередніх параграфах, образа вивчається і як реакція, і як емоційний стан, і як стійка риса особистості – образливість [7; 43; 99; 109; 224; 225].

Попередній аналіз літератури показав необхідність розробки структури образливості. У якості моделі для цієї структури була обрана континуально-ієрархічна макроструктура особистості, що запропонована О. П. Санніковою [152, 154]. Спираючись на цей підхід, під її керівництвом було здійснено ряд досліджень індивідуально-психологічних характеристик особистості. Так, О. В. Кузнецова досліджувала соціальну адаптивність [156]; О. А. Орищенко здійснила диференціально-психологічний аналіз емпатичної спрямованості [106]; А. В. Сергеева розробила концепцію ідентичності особистості [172]; А. О. Саннікова досліджувала сценічні бар'єри [146]; І. В. Мазоха досліджувала компоненти агресивності [72]; О. Г. Бабчук – індивідуально-психологічні особливості толерантності [9] та інші. Саме ця модель була адаптована для структури переживання образи.

У цій роботі образливість (схильність до переживання образи) розглядається як багаторівневий, цілісний феномен, котрий включає рівні, що є відповідними континуально-ієрархічній структурі властивостей особистості [152; 154]. Враховуючі вищезазначене розглянемо образливість з позиції континуально-ієрархічного підходу до її структури. Спробуємо компактно у вигляді таблиці (за О. П. Санніковою) систематизувати відомості про переживання образи (див. табл. 1.1).

Образа презентована у свідомості людини у формі переживання, яке охоплює всі рівні особистості, всі психічні процеси [2; 7; 43; 45; 99; 102; 104; 105; 224; 225]. У цій роботі розглядаються лише ті компоненти образливості, що належать до формально-динамічного і якісного рівнів континуально-ієрархічної структури особистості, тобто ті ознаки, котрі відображають силу, динаміку, перебіг психічних явищ, енергійність, різноманітність дій (потреба у проявах образи, ініціативність, легкість виникнення, широта, виразність прояву образи, спонтанність, стійкість тощо) та особливості психічної активності людини, що виявляється в емоційній, когнітивній, руховій сферах (якісні показники схильності до переживання образи: емоційний, когнітивний, конативний компонент, контроль-регулятивний компонент) [152; 154].



Таблиця 1.1

**Континуально-ієрархічний підхід до структури образливості**

№	Підсистеми (рівні)	Метахарактеристики індивідуальності (базові метапараметри)	Ознаки образливості як риси особистості
5	III. Соціально-імперативний рівень	Компоненти певної властивості особистості (психічного феномену), що відображує проєкції (вимоги): культури, релігії, професії, соціального середовища тощо	Ступень особистісного прояву образи та образливості відповідно: релігії; національної культури, традиціях; соціального середовища; спілкування; особистісна регуляція конгруентності образливості
4	Зона перетину. Підструктура досвіду	Компоненти свідомих дій (діяльності), знань, умінь та навичок, спрямованих на продуктивний, якісний і своєчасний прояв певної властивості особистості	Наявність: соціальної компетенції; певних знань про образу та образливість; власний досвід переживання образи; творчого використання означених умінь та навичок; особистісного контролю та регуляції образливої поведінки
3	II. Змістово-особистісний рівень	Компоненти певної властивості особистості (психічного феномену), що відображують її цінність, мотиваційну потужність, стійкість, потяги, схильність тощо	Наявність: - спрямованість на переживання образи; цінність образливості для особистості; установки особистості що до переживання образи та образливості; мотивація образи та образливості; прийняття інших; рефлексія

2	Зона перетину. Підструктура якісних характеристик	Компоненти психічної активності людини, що виявляється в емоційній, інтелектуальній, руховій сферах	Якісні показники образи: емоційний компонент, когнітивний компонент, дійовий компонент, контрольнорегулятивний компоненти
1	Формально-динамічний рівень	Компоненти, що відображають силу, динаміку, перебіг психічних явищ, енергійність, різноманітність дій	потреба в переживанні та проявах образи; ініціативність образи; чутливість, легкість виникнення образи; усталеність образи; рухливість (лабільність) виразності образи; інтенсивність переживання образи

На думку О. П. Саннікової, якщо розглядати конкретні психологічні характеристики з позиції саме цих координат (структурних рівнів), то інформація про кожну властивість та її різнорівневі параметри не може бути репрезентована рівномірно на усіх рівнях. Це пов'язано не лише зі слабкістю наукових розробок відповідної теми (проблеми), а й зі складністю, унікальністю кожного психологічного феномену, що розглядається [152; 154].

#### 1.4. Образа та прощення

Будь-яке явище в світі має початок і кінець, і переживання емоцій не є винятком. У попередніх параграфах були розглянуті причини та умови виникнення образи, переживання образи в онтогенезі, її види, функції та форми прояву. Логічним продовженням дослідження буде розгляд проблеми подолання переживання образи і можливих варіантів її завершення.

Подолання негативних емоцій і станів актуальний напрямок сучасної психології. У контексті психологічних шкіл і концепцій існує безліч теорій про

способи і технології подолання образи і образливості (К. Хорни [224; 225], Э. Берн [12; 13], М. Джеймс, Д. Джонгвард [цит. по 7], Т.А. Харрис [217], Ф. Перлз, [110], Р. Энрайт [239; 240], Е.А. Гассин [32], Ю.М. Орлов [99; 100; 101; 102; 105]). На практиці вибір психологічного напрямку задля подолання образи і образливості залежить від багатьох чинників: «образа» як емоційне переживання, або мова йде про образливість як рису характеру; індивідуально-психологічні характеристики «ображеного» – вік, життєвий досвід, стать, особливості характеру; культурологічні, етичні, релігійні чинники тощо.

Наприклад, якщо говорити про образу як короткочасне актуальне переживання, то процес її подолання можна розглянути з позиції «саногенного мислення» Ю. М. Орлова. Автор стверджує, що образу, як і будь-яку хворобливу емоцію, можна «розмислити», змінити, переробити, «зробити слабкою, нешкідливою і навіть корисною». За час еволюції людина виробила, як мінімум, три способи боротьби з власними поганими емоціями: *стримування, перемикання і угамування* емоції. Автор вважає, що *стримування і перемикання* не ефективні способи управління емоцій. Стримування образи – це процес утримання великої кількості енергії, яка обов'язково знайде вихід і привід для свого вираження. Ця енергія «образи» або буде спрямована зовні, і тоді постраждають оточуючі, або при довгому утриманні всередині «ображеного» перетвориться в симптом психосоматичної хвороби. За допомогою *перемикання* можна домогтися ослаблення пережитої образи, наприклад, якщо переключитися на захоплююче заняття, але така ситуація буде тільки частковим вирішенням проблеми – людина на час зможе забути про своє переживання. Якщо людина схильна часто переживати образи, то цей спосіб подолання образ може привести до нав'язливості. На думку автора, сама природна форма подолання будь-якої емоції, і в тому числі образи – *угамування*. Будь-яка емоція має свою програму реалізації, угамування, наприклад, – бийся, біжи, замри. Так «угамовуються» базові емоції – гнів, страх, здивування, відраза тощо. Програма угамування образи інша – оскільки переживання образи з'являється в ранньому онтогенезі людини, з моменту його вступу в міжособистісні зв'язки, то у

випадку з переживанням образи діє сила звички. Іншими словами, людина вибирає той спосіб подолання образи, який закріпився у нього з дитинства [102; 104].

На думку Ю. М. Орлова в основі «саногенного мислення», як методу подолання негативних емоцій, лежать дві речі: перше, наукове знання про те, яким чином наш розум виробляє емоції і друге, набуття навичок і вмінь свідомого контролю розумової поведінки, яка виробляє ці емоції. Подолання образи Ю. М. Орлов бачить в тому, що потрібно краще зрозуміти «себе і зрозуміти іншого», тобто шляхом виконання певних дій і роздумів, які автор пропонує в своїх дослідженнях, провести аналіз переживання образи, розібратися в її причинах і «перестати ображатися» [104].

Метод «саногенного мислення» підходить для подолання образи як емоційної реакції, короткочасного переживання. Якщо мова йде про образливість як рису характеру, людина схильна до переживання образ протягом життя, і образливість її домінантний спосіб реагування на багато життєвих ситуацій, проблема, ймовірно, лежить набагато глибше і вимагає більш ретельного розгляду.

Подолання образи і образливості може бути розглянуто з позиції психоаналітичного підходу, у процесі якого несвідомі конфлікти, які є причинами симптомів (наприклад, часті образи) і проблем характеру пацієнта (образливість), інтерпретуються аналітиком, для знаходження шляху їх вирішення. Специфіка психоаналітичних інтервенцій, як правило, включає роз'яснення патологічних захистів і бажань пацієнта. За допомогою психоаналізу можна виявити і проаналізувати витіснені зі свідомості в несвідоме травмуючі переживання, невиконані бажання тощо, які привели до формування образливості.

Психоаналітичний підхід щодо подолання образи і образливості можна проаналізувати з позиції К. Хорні. Як було розглянуто раніше (параграф 1.3.) автор стверджувала, що образа є проявом «базальної тривожності», яка виникає внаслідок витіснення «базальної агресивності». Образа – це невротична реакція

і коріння образливості необхідно шукати в дитинстві. К. Хорні висловила припущення, що люди вибирають різні способи захисту від своєї «базальної тривожності»: любов, підпорядкування, владу, реакцію відсторонення. Подолання образи і образливості, з точки зору психоаналітичного підходу К. Хорні, може розглядатися через розуміння і зняття психологічних захистів, пов'язаних з витісненням «базальної агресивності». За цими захистами ховається страх несхвалення, гостре почуття провини, а також культивування почуття провини у партнера по взаємодії [224; 225].

У гештальт-терапії подолання образи і образливості може бути розглянуто через техніку «усвідомлення». Небажані емоції повинні бути усвідомлені і «розряджені», для того, щоб людина навчилася володіти ситуаціями, в яких вони виникають. У попередніх параграфах, образа і вина розглядалися як симптоми порушеного патологічного злиття. Для подолання образи необхідно зруйнувати це «патологічне злиття», розширити область «контакту», навчитися спонтанному вираженню своїх почуттів, бачити іншу людину, а не власні проекції на неї [109; 110].

Раніше в роботі було викладено розуміння образи і образливості з позиції транзактного аналізу (параграф 1.3). образа – це форма дитячої поведінки, реакція «Дитина». Дитина не завжди усвідомлює відповідальність за те, що з неї трапляється, і провину за свої негативні переживання автоматично перекладає на оточуючих. У транзактному аналізі подолання образи і образливості розглядається через досягнення автономії особистості, прийнятті відповідальності за свої дії і почуття, володінні собою, відмова від старих типів поведінки завдяки усвідомленню, спонтанності і щирості [12; 13; 217].

У літературі подолання образи часто пов'язують з поняттям «помсти». Помста як боротьба за справедливість; «плата за неправомірно скоєне»; дії, які шкодять, вироблені з спонукання покарати за реальну або уявну кривду, заподіяну раніше. У деяких культурах помста як подолання нанесеної образи, є нормою, необхідною і благородною справою (наприклад, кровна помста). У деяких релігіях, (наприклад, в християнстві), навпаки, рекомендується

відповідати добром на зло, залишаючи право на помсту тільки Богу. В старокитайській (наприклад, у Лао-Цзи) і давньогрецької (Епіктет) філософії зустрічаються згадки про прощення і помсту, де говориться, що прощення має даватися на основі доброти і любові, а помста властива людям злим і нерозумним [цит. по 112].

Є.П.Ільїн розмірковуючи про подолання образи, говорить, що образа може залишатися прихованою і або поступово проходить, або призводить до розробки плану помсти кривдникові [45].

В рамках класичного біхевіоризму заслуговує увагу оригінальна концепція Майкла Маккаллоу. У своїй книзі «По ту сторону помсти: еволюція інстинкту вибачення» [18] він проголошує, що «інстинкт помсти» і «інстинкт вибачення» еволюційно «вмонтовані» в природу людини. Автор розповідає, що в своїх дослідженнях він прийшов до висновку: бажання помсти, як і здатність до прощення, однаково вагомі невід'ємні риси людської природи, створені шляхом природного відбору. Майкл Маккаллоу стверджує, що бажання помститися не є хворобою, яка зачіпає кілька нещасних людей, це є універсальна риса людської природи, створена шляхом природного відбору, яка існує і сьогодні, тому що вона допомогла нашим предкам адаптуватися до навколишнього середовища [цит. по 112].

Отже, якщо «інстинкт помсти» і «інстинкт вибачення» однаково присутні в психіці, то вибір подолання образи залишається за самою людиною. Людина, яку образили, проходить через усвідомлення факту скоєного проти нього вчинку, можливо, спочатку заперечуючи його під дією психологічних захистів, переживає гаму емоцій і почуттів: гнів, біль, роздратування, розгубленість, а також змінює ставлення до кривдника. Ображена людина розуміє, що з хворобливими відчуттями треба справлятися і після вивчення альтернатив зупиняється на вирішенні пробачити. Прохання про прощення не є обов'язковим етапом в процесі вибачення, але воно полегшує вираження вибачення образеним. Після дарування прощення, можливо примирення і відновлення колишніх відносин [36].

Проблема прощення бере початок в теології (Г. Кюнг, О. Мень, Б. В. Ничипора тощо), філософії (Публій Сір, Цицерон, Ж. Лабрюйер, Ф. Ларошфуко, Б. Спіноза, Ф. Ніцше, В. С. Соловйов і ін.), етики (Е. М. Багатий, А. А. Гусейнов і ін.), представлена в художній літературі (Л. М. Толстой, Ф. М. Достоевський, А. П. Чехов, В. В. Набоков, М. А. Шолохов, В. М. Шукшин і ін.).

У сучасній психології існують різні точки зору на прощення: через прощення людина може знайти сенс життя (В. Франкл, К. Г. Юнг, Р. Уолш, Б. Якобсен, Р. Енрайт, Е. Гассін); прощення як зцілення, де може допомогти любов, а не прийняття покарання (Е. Фромм); прощення як прийняття іншої людини (Ю. М. Орлов і ін.); прощення як спосіб створити діалог між людьми (Н. В. Гришина, Ф. Ю. Василюк та ін.); прощення як відновлення довіри (М. Джемс) тощо [32; 36; 205; 112; 237; 239; 240].

Існують і такі концепції, що прощення це прояв слабкості, протилежність справедливості, прояв неповаги до інших (Дж. Габер, Ф. Ніцше). З одного боку, пробачити того, хто заподіяв шкоду, значить проявити слабкість, показати, що людина, котра прощає, не в силах відстояти своє право на справедливе вирішення проблеми, що виникла в міжособистісних стосунках. З іншого боку, прощення означає, що людина, котра «прощає» не вважає інших відповідальними за власні вчинки, здатними дотримуватися моральних принципів і вважає, що нічого витратити на них час і сили. Ще один докір на адресу концепції вибачення полягає в тому, що, простивши, людина позбавляється можливості домагатися справедливості, і, що ще гірше, «несправедливість увічнює» [цит. по 32].

Автори, які розглядають прощення, як подолання образи (Д. Ансбюргер, Т. Стівен, Дж. Петтон) стверджують, що прощення є не просто будь-якою дією, це процес відкриття, в результаті якого людина розуміє, що вона мало відрізняється від тих людей, хто її образив. Іншими словами, людина намагається поставити себе на місце кривдника і розуміє, що сама може зробити такі ж помилки [230].

Р. Еммонс описує прощення як особистісний конструкт високого рівня, який визначається набором особливих якостей: сприйнятливість до обставин, котрі пом'якшують злобу; навички управління емоціями; емпатія, смиренність; готовність віддавати добром і бажання бути в гармонійних відносинах. Вивчення феномена прощення в руслі психології особистості ведеться через вивчення особистісних властивостей, які могли б «передбачити», спрогнозувати вираз прощення [112].

На сьогоднішній момент в психології існує цілий напрямок – психологія прощення (Р. Енрайт, С. Фрідман, С. Хуанг, Е. Гассін). Становлення психології прощення як самостійного і визнаного світовим науковим співтовариством напрямка можна по праву пов'язати з ім'ям Роберта Енрайта. Саме його роботи складають методологічну базу багатьох конкретних проектів дослідження вибачення. Р. Енрайт виділив ознаки, що визначають контекст, в якому прощення виявляється доречним, вказав етапи і фази процесу вибачення [112].

Прощення може виступати у внутрішньо особистісному просторі людини, і, при цьому проявлятися у взаємодії людей. З боку обох учасників процес прощення припускає «взаємопроникнення» в душевний світ один одного, в зв'язку з цим – зміну відносин, почуттів і установок. Прощення грає важливу роль в регуляції емоцій і почуттів і позитивно позначається на фізичному і психічному здоров'ї особистості. Крім того, прощення може привести до появи нового сенсу і нових цілей в житті людини, і як наслідок може служити джерелом розвитку і особистісного зростання [36]. В цілому виділяють три модальності прощення: дарування прощення («ображений» прощає кривдника), отримання прощення (кривдник приймає прощення від «ображеного») і самопрощення (людина прощає сама себе за конкретний проступок) [32; 239; 240]. К. Ізард, на відміну від дослідників, що розглядають, перш за все, дарування прощення «ображеним», звернув увагу і на роль кривдника в процесі прощення. Автор підкреслював роль усвідомлення і переживання провини, яка запускає процес каяття, а також усвідомлення необхідності прохання прощення [41; 42]. А. С. Чукова в своєму дослідженні, також стверджує, що умова



усвідомлення провини кривдником є ключовим моментом і в вираженні, і в пошуках пробачення. Іншими умовами вибачення автор називає: внутрішні морально-етичні спонукання «ображеного»; переживання кривдником своєї провини; прохання кривдника про прощення; усвідомлення «ображеним» власної провини; допущення, що будь-хто може помилитися, що кривдник міг образити, не усвідомлюючи своєї провини [230]

Р. Енрайт, запропонував модель шести стадій розвитку вибачення [240]: 1. Прощення, засноване на помсті: пробачити кривдника можна, тільки якщо він буде покараний в міру, пропорційне власним стражданням «ображеного». 2. Прощення, засноване на відшкодуванні: якщо «ображений» отримає назад то, чого позбувся. У разі, якщо будуть принесені вибачення, і, простивши, «ображений» сам буде відчувати себе менш винним. 3. Прощення, яке засноване на виконання очікувань інших: «ображений» пробачить, якщо його спонукають до цього інші люди. 4. Прощення як виконання вимог релігії «ображеного». 5. Прощення як засіб досягнення соціальної гармонії: «ображений» прощає тому, що це відновлює соціальну гармонію і хороші відносини в суспільстві. 6. Прощення як любов: «ображений» прощає без всяких умов, з любові до кривдника, тому, що повинен відчувати щиру любов до іншої людини, незалежно від поведінки кривдника. Ця модель дозволяє розглянути різні умови, при яких «ображений» може прийняти рішення пробачити кривдника, разом з тим, у міру проходження цих стадій, можна простежити певний особистісний ріст «ображеного»: якщо спочатку умови вибачення досить жорсткі – помста, на протилежному полюсі – прощення.

Р. Енрайт стверджував, що прощення, як і образа, переживається на трьох рівнях прояви особистості: 1) рівні афектів (почуттів); 2) когнітивному рівні суджень і думок; 3) рівні поведінки (конкретних дій) [7]. Автор розглядав прощення як процес, його модель надано у вигляді таблиці, в якій можна простежити ступені подолання образи через прощення [32].

Таблиця 1.2

### Модель прощення Р. Енрайта

Перша фаза «Відкриття»
<ol style="list-style-type: none"> <li>1. Осмислення психологічного захисту, визнання факту, що образа мала місце</li> <li>2. Визнання наявності гніву з метою позбутися від нього, а не підтримувати його в собі</li> <li>3. Визнання сорому, якщо це відповідає обставинам</li> <li>4. Усвідомлення витрати емоційної енергії на нанесення образи</li> <li>5. Усвідомлення особистісної залучення в когнітивну "репетицію" образи (або постійні думки про неї)</li> <li>6. Розуміння того, що ображений порівнює себе з кривдником</li> <li>7. Розуміння того, що ображений може виявитися жертвою постійної негативної зміни</li> <li>8. Розуміння, що змінилися погляди на справедливість в світі</li> </ol>
Друга фаза «Прийняття рішення»
<ol style="list-style-type: none"> <li>9. Зміна сприйняття і нове розуміння того, що колишні стратегії позбавлення від почуття образи не працюють</li> <li>10. Готовність розглядати прощення як кращий вибір</li> <li>11. Готовність пробачити кривдника</li> </ol>
Третя фаза «Дії»
<ol style="list-style-type: none"> <li>12. Перегляд власних поглядів на кривдника і ситуацію в цілому за допомогою примірювання на себе різних ролей</li> <li>13. Емпатія по відношенню до кривдника</li> <li>14. Усвідомлення власного співчуття кривдникові</li> <li>15. "Поглинання" неминучого болю</li> </ol>
Четверта фаза «Результат»
<ol style="list-style-type: none"> <li>16. Знаходження особистісного сенсу для себе та інших у стражданні і прощенні.</li> <li>17. Розуміння власної потреби в прощенні з боку інших в минулому.</li> <li>18. Розуміння того факту, що людина не ізольована від інших.</li> </ol>

19. Розуміння того, що пережита образа може змінити мету життя.
20. Усвідомлення зменшення негативних і можливого зростання позитивних почуттів щодо кривдника і розуміння внутрішнього вирішення ситуації.

Якщо розглянути першу фазу «Відкриття», то на цьому етапі більше присутня тема образи, ніж прощення. Цей етап наповнений великою кількістю емоцій, переживань і думок про образу. У цій фазі дуже мало дій. Дії, спрямовані на подолання образи починають формуватися в другій фазі і виявляються в двох останніх. Спочатку можна спостерігати як «ображений» починає визнавати своє переживання, пізніше, разом з наміром пробачити кривдника, приходить більш глибоке усвідомлення того, що відбувається, пошук нових особистісних смислів в пережитої образі і прощенні, спостерігається певний особистісний ріст «ображеного». Прощення – важливий фактор психічного і фізичного здоров'я. І образений, і кривдник виграють від щирого вибачення, дарованого з любов'ю і прийнятого зі смиренням і вдячністю. Тема подолання образи дуже велика і глибока, в параграфі був представлений невеликий огляд існуючих точок зору і методів подолання образи: за допомогою роздумів про образу; терапевтичних методів, спрямованих на вирішення внутрішніх конфліктів і травматичного досвіду; усвідомлення і «дорослішання»; помсти; прощення. Особливий дослідницький інтерес представляє тема впливу пережитої образи і прощення на фізичний стан людини.

### **1.5. Спектр властивостей особистості, що супроводжують переживання образи**

Попередній аналіз літератури дозволив з'ясувати, що існує безліч емоцій, почуттів, станів, афектів, рис характеру тощо, котрі супроводжують переживання образи. Схильність до переживання образи як властивість особистості також не може існувати у відриві від інших її характеристик. Отже,

вищевказане зумовлює пошук спектру властивостей особистості, що супроводжують переживання образи.

У попередніх підрозділах згадувалося, що образа не вважається базовою вродженою емоцією. Різні автори пропонують переліки базових емоцій, проте, образа у них відсутня. К. Ізард розрізняє десять «фундаментальних» емоцій: радість, здивування, сум, гнів, відраза, презирство, горе-страждання, сором, інтерес-хвилювання, провина [41; 42]. А. Ю. Ольшаннікова, О. П. Санникова, І. В. Пацявичус відокремлюють п'ять первинні емоції: страх, гнів, сум, радість, спокій [96; 150; 151]. А. Т. Злобін виділяє шість первинних емоцій: гнів, сором, смуток, радість, страх, безстрашність [39]. Отже, за версією К. Ізарда, якщо образа не є базовою емоцією, вона повинна бути похідною або складовою емоцією, тобто виникати на основі декількох базових емоцій.

Думку К. Ізарда поділяє В. К. Вілюнас, автор розглядає емоційні явища як провідні і похідні (ситуативні). Саме до ситуативних, похідних емоцій Витис Казиса відносить переживання образи. Автор вважає, що похідні емоції виникають при наявності провідного спонукання. Специфічну рису похідних емоцій становить їх універсальність, тобто незалежність від специфіки потреби, відповідної діяльності взагалі [41; 42; 121]. За класифікацією Я. Рейковського, можна виділити сигнали незадоволення потреби, слабкої волі, що викликають гнів. Саме з ними пов'язують переживання образи [129]. Тобто, можна припустити, якщо емоція образи є похідною, то базовою буде емоція гніву.

М. В. Зюзько включає образу в ланцюг таких емоційних явищ як: гнів, лють, обурення, злість, роздратування, ворожість, досада, відраза, презирство, обурення. Це все різні форми прояву агресивності. Причому гнів, лють, злість, автор відносить до активних, зовнішніх, відкритих форм прояву агресії, а образу – до пасивних, внутрішніх, часто прихованих форм [40]. А. Басса і А. Даркі визначають образу через агресивну реакцію, трактуючи її як заздрощі і ненависть до оточуючих, обумовлені почуттям гіркоти, гніву на весь світ за дійсні та уявні особистісні страждання [215; с.90]. Досліджуючи причини виникнення гніву, К. Ізард, виділяє такі переживання як: розчарування,

відчуття, що тебе обдурили, зрадили, образили [42; с. 295-296]. О. А. Апунович вважає, що образа виступає в ролі первинного афекту, за якими розвивається власне емоція гніву [7]. Образа на думку Є. П. Ільїна, переживається гостро, може призводити до агресивних дій. Автор вважає, що переживання образи тісно пов'язане з гнівом: часто людина демонструє гнів, хоча насправді відчують образу і біль [45].

Ю. М. Орлов відзначає, що гнів «забирає» психічну енергію у образи в силу більшого прояву агресії, в гніві людина перестає переживати образу. Образа – це страждання, вважає Ю. М. Орлов, котре будь-яка людина намагається уникнути. Будь-яке страждання збуджує захисні дії, серед яких найбільш древніми захистами є втеча і напад з відповідними емоціями страху і гніву. Але оскільки від образи не втечеш, говорить Ю. М. Орлов, – «вона зі мною в моїй душі», то залишається тільки одне – напад. Автор вважає, що образа більш «тонке» переживання, в той час, коли базова емоція гнів «працює» в більш «грубій» та давньої частини душі. Гнів сприймається в соціумі як небажана реакція, і люди, як правило, намагаються її уникати, підмінюючи іншими емоціями, наприклад образою [102].

Цікавий взаємозв'язок між гнівом і образою дає буддистська філософія, розглядаючи образу як жіночій прояв гніву, який йде всередину людини, в той час як гнів – чоловіча емоція, енергія якої спрямована в у зовнішній світ [60].

Е. Шостром розглядав істинні або помилкові прояви гніву, і стверджував, що люди часто проявляють гнів і обурення, хоча насправді відчують образу. Це відбувається тому, що гнів зрозуміліша емоція. Автор каже, що легко припустити, що може статися після прояву гніву однією людиною – інша теж розсердиться. Але якщо одна людина зізнається іншій, що вона ображена, реакція іншого може бути несподіваною – злість, холодне здивування [234].

Отже, підсумовуючи вищевикладене, можна відзначити, що деякі автори вважають образу похідною емоцією від гніву [41; 42; 121], інші говорять про те, що саме образа може викликати гнів [7; 45], треті відносять і образу і гнів до

різних форм прояву агресивності [40; 215]. Головне те, що всі автори вважають гнів однією з емоцій, яка супроводжує переживання образи.

Деякі автори вважають, що переживання образи – це фруструюча ситуація для людини [45; 102]. Е. Ізард стверджує, що в ситуації фрустрації одночасно з емоцією гніву, активізуються такі емоції, як відраза і зневага, і тоді формується комплекс емоцій, який він називає «тріадою ворожості». Тріада цих негативних емоцій може активуватися в самих різних ситуаціях: людина може переживати ворожі почуття як до інших людей, до самого себе, так і бути незадоволений ситуацією, що склалася. Почуття ворожості виникає з негативного досвіду спілкування і взаємодії з будь-якою людиною в ситуації конфлікту. Це почуття легко виникає у образливих і мстивих людей [41; 42].

К. Хорні пов'язуючи стан ворожості з образою говорить, що ворожість виникає, тільки якщо фрустрація несправедлива, або відчувається як несправедлива. Тоді у ворожості є специфічна риса: людина обурюється, відчуває себе ображеним. Невдача або неприємність перебільшуються і кривдник несподівано стає «підлим, жорстоким, низьким, тобто, образа вирішальним чином впливає на судження ображеного про іншого» [224; 225].

На думку К. Хорні такі руйнівні спонукання як ворожість, презирство, або загальна негативна установка лежать в основі всякого невротичного розвитку і посилюються при зіткненні із зовнішнім світом. У цій ситуації, стверджує К. Хорні, неодмінно виникає глибока образа на життя, на те, що людина залишається за бортом життя, почуття, яке Ф. Ніцше описав як «заздрість до життя». Авторка також розглядає проблему жіночих образ на чоловіків, що йдуть від дитячого розчарування, і таємного бажання помститися. К. Хорні каже, що такі образи згодом переростають у вороже ставлення жінок по відношенню до чоловіків [224; 225; 244].

Образливість як рису особистості пов'язують з озлобленістю. Озлобленість – це фрустрованість, результат частого «придушення» образ і злості, форма хронічної ворожості до всіх, жорстокість. Озлобленість формується поступово і часто свої витоки має в дитинстві. Озлобленими стають

діти внаслідок жорстокого поводження з ними батьків і дорослих. Діти ставляться до оточуючих з такою же байдужістю, черствістю, безсердечністю, а часом і жорстокістю, з якою ставилися колись до них. У цьому випадку озлобленість закриває собою нестерпні образи і розчарування [224; 225; 244].

О. О. Апуневич розглядає образу як одну з форм непрямой агресивної поведінки. Переживаючи образу, людина рідко прямо говорить про свої переживання, вона частіше схильна до інтриг, пліток, злих жартів на адресу кривдника, або ж висловлює свою образу в гнівних вибухах люті, які ніби ні на кого не направлені. На думку автора, ображена людина має високий рівень агресивної мотивації, вона може бути підозріла, ворожа і відчужена по відношенню до навколишнього світу. Крім того, у неї спостерігається схильність до сумніву в усьому, злопам'ятність, невинуватана критичність по відношенню до всіх соціальних явищ і оточуючих, переконаність, що інші завжди мають намір заподіяти шкоду [7].

Підсумовуючи викладене, можна стверджувати, що переживання образи пов'язано з такими емоціями та рисами особистості як ворожість, підозрілість, агресивність, відраза, зневага, озлобленість тощо.

Переживання людиною образи відбувається переважно у соціальній взаємодії, у цьому сенсі образа тісно пов'язана з такими поняттями як «самоствалення», «Я-концепція», «самооцінка», «почуття власної гідності», «вражене самолюбство», «з оцінкою «Я», «самостваленням», «внутрішнім конфліктом», «неадекватним уявленням про себе», «з проявом егоцентризму» тощо [3; 186; 233]. З самого раннього дитинства, індивід формує своє самоствалення, коли вступає в контакт з іншими людьми. На цій безперервний процес впливає його близьке оточення – батьки, вчителі, друзі та ін. Вони допомагають сформувати самоповагу, любов до себе, самооцінку, або, навпаки, – самопониження, самозвинуваченнями, невдоволення собою тощо.

В. В. Столін стверджує, що у процесі життя людина пізнає себе і накопичує про себе різні знання, ці знання становлять змістовну частину її уявлень про себе, її «Я-концепцію». Люди з позитивним самостваленням менш

поглинені своїми внутрішніми проблемами, їм легше спілкуватися з оточуючими людьми, вони набагато рідше страждають на психосоматичні розлади. У той же час негативне самоствавлення є джерелом різних труднощів у спілкуванні, людина з таким ставленням до себе заздалегідь упевнена в тому, що оточуючі погано до неї ставляться, хочуть її образити. Проблема гідності, цінності свого «Я», майже повністю поглинає увагу людини, ускладнюючи тим самим вибір адекватного способу взаємодії, поведінка людини стає ригідною. Людина починає спілкуватися з оточуючими за звичними для неї схемами, і, якщо такі схеми не збігаються з реальністю часто виникає образа. Можлива й інша ситуація, коли через низьку самооцінку людина не може прямо озвучити свої думки, бажання та переживання оточуючим і, тоді, вона вдається до маніпулятивних дій, домагаючись бажаного за допомогою образ [53; 54; 121].

У літературі переживання образи пов'язують з такими поняттями як «впевненість у собі» і «асертивність» [114; 115; 134; 135; 136; 138]. В. Ромек визначає впевненість у собі як стабільне генералізоване ставлення до власних навичок і здібностей (включаючи їх ефективність). З погляду А. Лазаруса, впевненість у собі – це здатність індивіда відкрито говорити про свої бажання і вимоги; вміння говорити «ні»; вміння відкрито висловлювати позитивні і негативні почуття; вміння встановлювати контакти, починати і закінчувати розмову [134; 135; 136; 244]. Райнер Зігмунд підкреслює ключову роль самооцінок у впевненій поведінці. На думку автора, невпевненість характеризується недостатньо ясними формулюваннями намірів та негативною оцінкою результатів своїх дій, що призводять до виникнення "дефектних" або "дефіцитних" стереотипів поведінки [цит. по 135].

Н. М. Подоляк вважає, що впевнені у собі люди «не скуті і не боязкі – вони здатні висловити свої почуття (часто прямо) без агресії і образливої переваги над іншими». Описуючи «асертивну особистість», авторка говорить про те, що асертивна людина не тільки здатна відкрито висловлювати свою точку зору і свої бажання, а й цікавиться бажаннями інших людей та враховує їх. Така людина знаходить баланс між власною активною поведінкою і



бажаннями інших людей. Н. М. Подоляк розглядає агресивний і пасивний типи особистості як приклад не асертивної поведінки. Авторка вважає, що переживання образи зв'язано з пасивним типом асертивної поведінки, такі люди взагалі не можуть висловлювати своїх бажань – або, часто прагнуть сховатися за нечіткими та двозначними формулюваннями. В результаті вони постійно почувають себе переможеними і нещасними. Люди с пасивно асертивним типом поведінки схильні накопичувати в собі образи і виношувати плани віддаленої помсти, тому несподівано вибухають в невідповідний момент. У своєму дослідженні Н. М. Подоляк зазначає, що образливість властива неасертивним особистостям з високою емоційною лабільністю наряду с такими психологічними характеристиками як депресивність, невротичність, дратівливість, спонтанна агресивність, фрустрація тощо [113; 114; 115; 155].

Переживання образи як було вказано в попередніх параграфах, часто пов'язують з нездійсненими очікуваннями індивіда, які розійшлися з реальною ситуацією. Проблемою образливої людини, на наш погляд, є саме те, що вона не озвучує свої очікування. Причини бувають різні – не може озвучити з якої-небудь причини або не хоче цього робити, тим не менш, близькі люди не знають, чого саме чекає людина, і, в результаті, поведуться інакше, що призводить до переживання образи. Образливі люди часто бояться відмовляти іншим, бояться сказати «ні», як наслідок, опиняються в ситуації, яка для них некомфортна, складна, неприємна і ображаються. Людина схильна до образі боїться висловити свої позитивні, а особливо негативні почуття, часто відчуває тривогу і напругу в спілкуванні з людьми.

Образливість, як рису особистості в літературі пов'язують також з залежністю і співзалежністю у відносинах [99; 101; 102; 109; 110; 196]

Б. Уайнхолд, Д. Уайнхолд розкриваючи суть співзалежних відносин через «драматичний трикутник» (Карпман, 1968). Автори виділяють образі особливе місце в цьому «трикутнику», який являє собою нескінченну зміну ролей між «жертвою», «переслідувачем» і «рятувальником». У такому трикутнику співзалежна людина часто відчуває себе жертвою через небажання партнера

допомогти їй в створенні ідеальних взаємин, в яких усі її потреби передбачаються і задовольняються. У цій грі великий потенціал образ у кожній зі сторін: спочатку «жертва» ображена на «переслідувача» за те, що він не розуміє її очікування, нападає і злиться; потім з'являється «рятувальник», який пробує допомогти «жертві», але в процесі допомоги може бути відкинутий, і тоді теж відчує образу і стане «жертвою»; «переслідувач» з появою «рятівника» становиться нової «жертвою» і теж відчуває образу. Така гра у взаємозалежних відносинах може тривати безконечно довго – «змагання за положення жертви підтримує рух каруселі» [196].

К. Хорни вважає, що у залежних відносинах обов'язково присутнє сильне переживання образи. Залежна людина обурюється своїм поневоленням; вона обурюється з приводу того, що їй доводиться підкорятися, але продовжує робити це зі страху втрати іншого. Не знаючи про те, що дану ситуацію породжує її власна тривожність, вона легко приходить до висновку про те, що її підпорядкування було нав'язано іншою людиною [244; 245].

Раніше було розглянуто, що Ф. Перлз визначав образу як симптом порушеного злиття, як проблему «меж» у відносинах між людьми, коли один з партнерів приписує свої думки і переживання іншому, і, взагалі не завжди розуміє, де закінчуються його думки і переживання і починаються іншого [109]. Ю. М. Орлов вважав, що «інший здатний образити мене лише тому що я заперечую його реальність, а він виявляється реальний, зовсім інакше, чим очікується мною. Образа є реакцією на дезінтеграцію нашого Я: «інший включений, складає частку мене, він, інший - майже «я», але його поведінка не відповідає моїм очікуванням. Внутрішня дезінтеграція завжди переживається тяжко». Від прагнення «запрограмувати» іншого, і виникає образа [102].

Деякі автори пов'язує переживання образи і почуття провини: ображаючись, людина управляє поведінкою іншого, караючи відчуттям провини. При взаємодії двох людей переживання образи одного обов'язково доповнюється відчуттям провини у іншого, вона апелює до цього відчуття

провини. Якщо ж інший не здатний на переживання провини образа стає даремною [7; 99; 102; 109].

О. О. Апуневич в якості вихідних параметрів для створення типології образливих підлітків використовувала три показника: образа, провини і спрямованість на себе. Виходячи з різних поєднань цих параметрів, вона виділила чотири типи образливих підлітків: образливі, які відчувають провину і спрямовані на себе; образливі, які відчувають провину, але не спрямовані на себе; образливі, які не відчувають провину, але спрямовані на себе; образливі, які не відчувають провину і не спрямовані на себе [7].

Отже, образа и провина – це наче дві «дзеркальні» емоції: одна не може існувати без іншої. Людина відчуває провину, коли вважає, що не виправдовує чийсь очікувань, образа, навпаки, виникає в той момент, коли хтось не виправдав наші сподівання. Образливі люди, не усвідомлено знаходять супутників життя з розвиненим почуттям провини, якщо «образливий» не бачить винуватого виду партнера, то він йому стає нецікавим. Провина виникає тоді, коли людина вважає, що поступила не так, як повинна була поступити, і дорікає себе. Вина – це спосіб самопокарання. Людина не народжується з виною, її «закладають» у людину, аби їй управляти, а управляють як раз за допомогою образи [3; 7; 102; 109; 224; 225].

Аналіз літератури дозволив припустити, що існує зворотний зв'язок між образливістю та емоційним інтелектом. Емоційний інтелект в літературі розглядається, як здатність людини розпізнавати емоції, розуміти наміри, мотивацію і бажання інших людей і свої власні, а також здатність керувати своїми емоціями та емоціями інших людей з метою вирішення практичних завдань [35; 52; 245; 248; 249].

Про високий емоційний інтелект людини свідчить гармонія в її житті, коли вона перестає бути у владі своїх емоцій, і успіх стає логічним наслідком її вчинків. Людина з високим емоційним інтелектом здатна легко адаптуватися в навколишньому середовищу, уживатися і знаходити спільну мову з оточуючими. Навпаки, низький емоційний інтелект пов'язують з образливістю, поряд з

низькою самооцінкою, агресією, почуттям провини, депресіями, невдоволенням собою [35; 248].

Рувен Бар-Он, у своїй моделі емоційного інтелекту (ESI) вказує 15 здібностей людини, включених до 5 загальних областей (сфер). Наприклад, про високий рівень емоційного інтелекту у внутрішньо особистісної сфері свідчать такі здібності людини як: вміння бути асертивною, незалежною, схильною до самоповаги, самоаналізу і самоактуалізації. У сфері міжособистісних відносин здатність будувати конструктивне спілкування, засноване на почутті емоційної близькості, вміння відчувати себе комфортно і вільно в соціальних контактах, брати на себе відповідальність, проявляти емпатію. У сфері адаптивності – здатність бути гнучким, реалістичним, адекватно поводитися в будь-якій ситуації і вирішувати проблеми по мірі їх виникнення. Рувен Бар-Он з високим емоційним інтелектом безпосередньо пов'язує здатність давати реальну оцінку дійсності, що є проблемою для образливої людини, вона навпаки, намагається «підігнати» реальність під свої очікування. Образлива людина відчуває складнощі в розкритті своїх емоцій, почуттів, думок; проявляє ригідність у поведінці з іншими людьми. Така людина часто діє в рамках звичних моделей поведінки; їй складно проявляти асертивність через низьку самооцінку, і як наслідок важко адаптуватися в соціумі [248].

Розвиток емоційного інтелекту це розвиток самосвідомості, навичок усвідомлення своїх і чужих емоцій, вміння керувати своїми і чужими емоціями і ефективно взаємодіяти з людьми. У психології не існує «хороших» і «поганих» емоцій, у кожній емоції є своя функція, своя задача, яка в кінцевому підсумку допомагає людині адаптуватися до навколишньої дійсності.

Образа з'являється і існує в соціальній взаємодії, вона пов'язана із соціальною адаптацією людини. Переживання образи допомагає збалансувати відносини між людьми, сигналізує про те, що не все гаразд у сформованих відносинах і необхідні певні зміни. Все це відбувається до тих пір, поки образа тільки переживання, але коли образливість стає рисою особистості індивіда, процеси соціальної адаптації порушуються [3; 7; 99; 102; 109; 110; 224; 225].

О. П. Саннікова і О. В. Кузнєцова розглядають соціальну адаптивність як властивість особистості, її здатність до внутрішніх (психологічних) і зовнішніх (поведінкових) перетворень, перебудов, спрямованих на збереження рівноважних відносин особистості з мікро- і макросоціальним середовищем, як здатність до відновлення цих відносин за коливань і змін характеристик соціального середовища. Автори вказують ряд індивідуально-типологічних властивостей, які впливають на адаптивність особистості: комунікативна пластичність; низький рівень ригідності; психічна активність; емоційна стійкість; емоційна чутливість до соціальної оцінки; стійкість до стресу; регуляція власної поведінки тощо [58; 147]. Отже, людям схильним до переживання образи складніше пристосується до соціального середовища, налагодити стосунки з іншими людьми, володіти своїми емоціями і переживаннями, усвідомлювати свої можливості в сформованій обстановці, утримувати свою поведінку у відповідності з основними цілями своєї діяльності. «Образливі» відчують складнощі в розумінні «сигналів» соціуму і часто не готові до вчинення певних дій, спрямованих на досягнення своєї мети [58; 147; 168]. У літературі переживання образи часто пов'язують з тривогою і тривожністю як властивістю особистості. На відміну від страху, як реакції на біологічну загрозу життю і здоров'ю людей, тривога найчастіше пов'язана з соціальним аспектом. Вона виникає у людини, коли небезпеці піддається її положення в суспільстві, її цінності, уявлення про себе, потреби. Тривога часто пов'язана з очікуванням невдач у соціальній взаємодії [62; 81; 99; 102; 118; 182; 216; 224; 225]. Ч. Д. Спилбергер стверджує, що особистісна тривожність активізується при сприйнятті «стимул-реакція», яке оцінюється людиною як небезпечне, пов'язане зі специфічними ситуаціями загрози її престижу, самооцінки, самоповазі [182]. А. М. Прихожан трактує тривожність як особистісну властивість, яка формується в результаті фрустрації міжособистісної надійності з боку найближчого оточення [118]. На думку Ю. Л. Ханіна, стан тривоги або ситуативна тривожність, виникають «як реакція людини на різні, найчастіше соціально-психологічні стресори (очікування

негативної оцінки або агресивної реакції, сприйняття несприятливого до себе ставлення, загрози своїй самоповазі, престижу) [216]. Як визначено в попередніх параграфах К. Хорни пов'язує переживання образи з проявами «базальної тривожності». Аналізуючи невротичну особистість, авторка говорить про переживання образи як невротичну реакції у відносинах, які пов'язані з оцінкою «Я» і самоствердженням. Образа, як прояв «базальної тривожності», впливає на самоствавлення людини і її ставлення до інших людей [224; 225]. Виходячи з вищесказаного, особистісна тривожність проявляється у соціальних відносинах індивіда і пов'язана з очікуванням невдач, фрустрації, з переживанням образи. Отже, аналіз літератури дозволяє зробити висновок, що переживання образи найчастіше пов'язують з такими феноменами як: гнів, агресивність, озлобленість, ворожість, підозрілість, невротичність, дратівливість, емоційна лабільність, тривожність, почуття провини, самоствавлення, самооцінка, почуття власної гідності, невпевненість у собі, низька самооцінка, схильність до залежних відносин, порушення соціальної адаптації, напруга в спілкуванні з людьми, емоційний інтелект тощо.

**Основний зміст розділу відображено у наступних публікаціях:**

1. Свєртілова Н. В. Суб'єктивні уявлення про переживання образи / Наталія Валеріївна Свєртілова // Наука і освіта. – Одеса, 2012. – № 6. – С.170–173.
2. Свєртілова Н. В. Переживання образи як чинник адаптивності / Наталія Валеріївна Свєртілова // Наука і освіта. – Одеса, 2014. – № 11. – С.145–149.
3. Свєртілова Н. В. Схильність до переживання образи і ступінь впевненості у собі/ Ольга Павлівна Саннікова, Наталія Валеріївна Свєртілова: збірник матеріалів наук.-практ. конф. молодих учених та студентів [«Актуальні проблеми сучасної психології»], (Одеса, 26 квітня 2012 р.) / МОН України, Південноукраїнський національний педагогічний університет імені К. Д. Ушинського. – Одеса: СМІЛ, 2012. – С.14–17.
4. Svertilova N. The disposition to experience offence as a destructive characteristic of personality «Społeczeństwo i rodzina». – №39(2/2014) – С.125-135.

## ВИСНОВКИ ДО РОЗДІЛУ I

1. Теоретично встановлено, що феномен «образи» розуміється як емоційне переживання людиною несправедливості в результаті невідповідності її очікувань і реальності у значних для людини стосунках. Образа виникає в ситуації, коли людина вважає, що незаслужено принижена або зачеплена її власна гідність. Об'єкти, з якими пов'язана образа – це люди або події. Образа характеризується неприйняттям об'єкта, на який спрямована, достатньою усвідомленістю, тобто суб'єкт образи найчастіше розуміє, що випробовує її. Залежно від індивідуально-психологічних особливостей людини переживання образи може бути різної інтенсивності і тривалості, глибина переживання її залежить від статі, віку, життєвого досвіду, емоційності, тривожності людини.

2. Переживання образи визначають як емоційну реакцію; афект, почуття; негативне емоційне переживання тощо. Образа, що виникла спонтанно, швидко у відповідь на фрустраційну ситуацію, відносять до емоцій; що виникла у відповідь на вчинок близької людини, що протікає більш тривало і викликає ряд неприємних переживань, відносять до почуттів. Тривалу образу, що викликає зміни в значущих для людини взаєминах відносять до психічного стану. Якщо людина вибирає образу як домінуючий спосіб реагування на різні життєві ситуації, то вона стає властивістю особистості – образливістю.

3. Образливість у літературі розглядається у колі споріднених понять, таких як: «переживання образи», «образливість», «образливий стан», «образлива особистість» тощо. Образливість – це властивість особистості, стійка схильність до переживання образи в ситуаціях, котрі не несуть в собі «образливого» характеристики, проте сприймаються особливістю саме такими, що виявляється у специфічному комплексі емоційних переживань; певних думках, поведінці, котра відповідає ображеній людині тощо. Образливість характеризується високою чутливістю до сигналів, що можуть спричинити переживання образи. У цій роботі образливість розглядається як системна, відносно стійка властивість особистості, котра включає в себе різномірні показники, що виявляються на формально-динамічному, якісному,

змістовно-особистісному та соціально-імперативному рівнях і виявляються у індивідуальному досвіді суб'єкта.

4. Образа не є базовою емоцією, з'являється в онтогенезі в ранньому дитинстві, з початку взаємодії з іншими людьми. Переживання людиною образи може відбуватися тільки в соціальному контакті. Образа виконує важливу функцію у виживанні, зокрема, у пристосуванні людей один до одного. До функцій образи традиційно відносять: регуляторну, адаптаційну, комунікативну, сигнальну, оцінну, спонукальну, виховну тощо. Серед способів подолання образи вказують: «роздуми» про образу, терапевтичні методи, спрямовані на вирішення внутрішніх конфліктів і травматичного досвіду, усвідомлення і «дорослішання», помсту, прощення.

5. Розроблено теоретичну модель структури образливості з позицій континуально-ієрархічного підходу. Виділено рівні структури образливості: формально-динамічний та якісний. Експліковано і описано компонентний склад показників формально-динамічного та якісного рівня. На формально-динамічному рівні образливість презентована такими показниками як: чутливість до переживання образи, стійкість, широта, виразність прояву. До якісних ознак цього рівня образливості відносяться: емоційний, когнітивний, поведінковий, контрольний-регулятивний компоненти образливості.

6. Виявлено широке коло властивостей особистості, що гіпотетично пов'язані з переживанням образи та образливістю, супроводжують її прояви. Образа – самостійне переживання, яке пов'язане з такими емоціями, переживаннями та властивостями особистості як: гнів, агресивність, озлобленість, ворожість, підозрілість, невротичність, дратівливість, емоційна лабільність, тривожність, почуття провини, самоствавлення, самооцінка, почуття власної гідності, невпевненість у собі, низька самооцінка, схильність до залежних відносин, порушення соціальної адаптації, напруга в спілкуванні з людьми, емоційний інтелект тощо. Фізичний прояв образи характеризується станом незадоволення, напруги, збудження, впливає на організм негативно.



## **РОЗДІЛ II. МЕТОДИЧНЕ ЗАБЕЗПЕЧЕННЯ ЕМПІРИЧНОГО ДОСЛІДЖЕННЯ ІНДИВІДУАЛЬНО-ПСИХОЛОГІЧНИХ ОСОБЛИВОСТЕЙ ПЕРЕЖИВАННЯ ОБРАЗИ**

У цьому розділі визначено основні напрями і принципи емпіричного дослідження, викладено його програму і шляхи організації, описано комплекс методів, методик та процедур, спрямованих на діагностику показників образливості, а також рис особистості, що супроводжують її прояви. Обґрунтовано вибірку основного емпіричного дослідження та вибірку стандартизації. Описано етапи створення (у співавторстві) оригінального «Тест-опитувальника схильності до переживання образи» (ТОСОБ-1), надані результати його апробації (перевірка на надійність та валідність); презентовано модифіковану процедуру «Самооцінка компонентів образливості» (ТОСОБ-2).

### **2.1. Організація емпіричного дослідження переживання образи**

Емпіричне дослідження проводилось у такі традиційні етапи: підготовчий, діагностичний, математика-статистичний та інтерпретаційний [4; 21; 34; 48; 55; 85]. На підготовчому етапі, розроблялась програма емпіричного дослідження, що включала: аналіз психодіагностичної літератури, контент-аналіз нестандартизованих творів-самозвітів (вивчалися суб'єктивні уявлення про особливості переживання образи); створювався комплекс психодіагностичних методик, як традиційних, так і нових (у співавторстві), спрямованих на вивчення різнорівневих показників образливості в системі властивостей особистості, що, за даними літератури, пов'язані з ними.

У комплекс психодіагностичних методик, спрямованих на вивчення характеристик переживання образи увійшли: оригінальний «Тест-опитувальник схильності до переживання образи» (ТОСОБ-1), методика «Самооцінка компонентів образливості» (ТОСОБ-2) (модифікація процедури Т. Дембо та С. Рубінштейн) та «Опитувальник рівня агресивності» А. Басса, А. Даркі

(показник «образа»).

Також до означеного комплексу увійшли методики, спрямовані на вивчення властивостей особистості, що за даними літератури, пов'язані з показниками переживання образи: «Тест-опитувальник самоствавлення» (автор В. В. Столін) [187]; «Діагностика емоційного інтелекту» (автор Н. Холл) [146, с.84]; методики, що розроблені О. П. Санніковою та під її керівництвом групою викладачів і аспірантів О. В. Кузнецовою, О. І. Санніковим, Н. М. Подоляк, І. С. Мазохою: «Тест-опитувальник соціальної адаптивності» [147], «Тест-опитувальник компонентів асертивності» (ТОКАС) [155], «Тест-опитувальник якісних показників агресивності» [72]; «Тест впевненості в собі» (автор В. Г. Ромек) [137]; Фрайбурзький багатофакторний особистісний опитувальник (FPI) [188]; 16-PF особистісний опитувальник (автор Р. Кеттелл) [142].

Кількість осіб, котрі приймали участь у дослідженні, надано в табл. 2.1.

*Таблиця 2.1*

### **Кількісний склад вибірки дослідження**

Характеристика вибірки				
Основна вибірка	Експерти-психологи	Вибірка стандартизації		Загальна вибірка
		україномовна	російськомовна	
n = 235	n = 15	n = 227	n = 207	N = 684

Надамо характеристику якісного складу вибірки дослідження. Основну вибірку дослідження склали 235 осіб: 150 студентів Південноукраїнського національного педагогічного університету імені К. Д. Ушинського віком від 20 до 26 років та 85 слухачів відділення перепідготовки кадрів зі спеціальності «Психологія» факультету післядипломної освіти та роботи з іноземними громадянами цього ж університету, віком від 24 до 40 років. Окремо вибірку стандартизації україномовного варіанту методик склали 227 осіб старших курсів Дрогобицького державного педагогічного університету імені Івана Франка віком 20-24 роки; вибірку стандартизації російськомовного варіанту склали 207 студентів Південноукраїнського національного педагогічного

університету імені К. Д. Ушинського, віком 20-24 роки. Крім того, були задіяні 15 експертів-психологів задля аналізу індикаторів тесту. Отже, загалом у дослідженні брали участь 684 особи. Дослідження проводилось протягом 2012-2016 років. Об'єм вибірки та її склад забезпечує статистичну вірогідність отриманих результатів [4; 21; 34; 85].

Наступний етап включав безпосередню діагностику показників переживання образи та психологічних характеристик особистості, котрі в різних своїх виявах та сполученнях супроводжують образливість (адаптивність [58; 147; 168], асертивність [113; 114; 115; 155], емоційний інтелект [35; 52; 245; 248; 249], самоствавлення [3; 53; 54; 121; 186; 233], агресивність [40; 129; 215], озлобленість [7; 42; 45; 102], ворожість [41; 42; 242; 245], невротичність [223; 224], дратівливість [7; 44; 243; 244; 245], емоційна лабільність [114; 115], самостввердження [3; 186; 233], невпевненість у собі [114; 115; 134; 135; 136; 138], депресія [223; 224], тривога [7; 99; 100; 102], напруга в спілкуванні з людьми [3; 7; 99; 102; 223; 224], підозрілість [41; 42; 223; 224], почуття провини [102; 109; 110; 243; 245], соціальна дезадаптація [58; 147; 168], залежність [99; 101; 102; 109; 110; 196] тощо) з подальшою обробкою та інтерпретації отриманих даних (див. розділ III).

Отже, для досягнення мети та виконання завдань дослідження використовувалися такі методи: теоретичні (метод системного аналізу теоретичних наукових підходів і концепцій, наданих у психології та суміжних наукових дисциплінах); емпіричні (метод опитування, тестування); статистичні методи обробки даних (кореляційний, факторний аналізи, застосування t-критерію Ст'юдента для пошуку значимих відмінностей між групами), що здійснювалися за допомогою комп'ютерної статистичної програми SPSS 13.0 for Windows; методи якісного аналізу даних (контент-аналіз, метод самозвітів, «асів», «профілів»).

## **2.2. Психодіагностичний інструментарій для вивчення переживання образи**

Пошук психодіагностичного інструментарію, спрямованого на діагностику схильності особистості до переживання образи дозволив відзначити, що за допомогою доступних нам методик можна вивчити окремі характеристики образливості (наприклад, методикою Басса-Даркі, 16-PF особистісним опитувальником Р. Кеттелла, опис котрих надано нижче). Крім того, був здійснений пошук методик, які надають інформацію про деякі характеристики схильності до переживання образи. Це пов'язано, з одного боку, із необхідністю вивчення проявів показників переживання образи, з другого, – із пошуком паралельних тестів для перевірки оригінальної методики на надійність і валідність. Проте, методик, що відповідають уявленням про структуру показників в контексті континуально-ієрархічного підходу [152; 154] виявити не вдалось.

Отже, виникла необхідність створити інструмент для диференційного вимірювання формально-динамічних та якісних показників схильності особистості до переживання образи як складної властивості особистості. Перед презентацією авторських методик, наведемо деякі відомі тести, що діагностують певні характеристики переживання образи.

«Опитувальник рівня агресивності» А. Басса, А. Даркі. Методика обрана за двома підставами: по-перше, одна з шкал у методиці діагностує показник «образа», що дозволило використовувати її як паралельний тест. По-друге, деякі автори вважають, що переживання образи відноситься до однієї з форм прояву агресії [40; 129; 215]. Саме це спричинило пошук взаємозв'язків між показниками образливості з іншими видами агресивної поведінки (фізичної агресії, вербальної, непрямой агресії, дратівливості, підозрливості, почуттям провини). Підсумовування значень показників за шкалами фізичної, непрямой, вербальної агресії дає загальний індекс агресивності; фізичної, вербальної агресії і дратівливості – індекс агресивної мотивації, а показників образи і підозрливості – індекс ворожості. Проте, слід враховувати, що А. Басса та А. Даркі розуміють образу як заздрість і ненависть до оточуючих за дійсні і

вигадані дії [215; с.90]. На наш погляд заздрість і ненависть являють собою самостійні феномени, які не завжди характеризують переживання образи.

Крім «Опитувальника рівня агресивності» А. Басса, А. Даркі, розглянемо також методика, що може дати інформацію про образу. Наприклад, «Когнітивно-емотивний тест «Образа» С. Н. Морозюк, Ю. В. Морозюк [78]. Автори пропонують ряд, так званих, когнітивно-емотивних тестів для діагностики індивідуального профілю захисної рефлексії при переживанні образи. Тест створений на основі поведінкового підходу до розуміння мислення як розумної поведінки, функцією якого є вирішення певного життєвого завдання. Це завдання, в даному випадку, виявляє захист, спрямований на зменшення страждання і напруженості шляхом роздумів про ситуацією, в якій виникає певна емоція, в даному випадку образа. При цьому, емоція розглядається авторами як стійка психічна функціональна система, що забезпечує пристосування людей один до одного і до ситуацій спілкування.

У нашій роботі тест не використовувався тому, що він спрямований на вивчення індивідуального обсягу психологічних захистів при переживанні образи, а не на саму образу, її переживання та прояви

Таким чином, виявлено необхідність створення психодіагностичного інструментарію, оскільки наведені методичні розробки не дозволяють диференційовано підійти до діагностики схильності до почуття образи та виявити її формально-динамічні та якісні показники.

### **2.2.1. Результати аналізу нестандартизованих творів-самозвітів**

Нагадаємо, що нестандартизовані твори-самозвіти застосовувалися у роботі з метою вивчення уявлень обстежених про свої емоції, думки, дії, поведінки, що виникають при переживанні образи.

Для цього попередньо відібрано низку відкритих питань, на які обстежені дівали свої ґрунтовні відповіді. Обмежень ні в часі, ні в об'ємі відповіді, не було. У цьому дослідженні приймали участь 70 осіб із основної вибірки – слухачів факультету післядипломної освіти «Психологія» ПНПУ ім. К. Д. Ушинського, у віці 25-35 років. Цей метод дав можливість визначити

широкий спектр реакцій обстежених, проаналізувати відповіді на поставлені питання. У результаті написання творів отримані досить повні самозвіти про основні прояви переживання образи: в емоціях, в когнітивній сфері, в поведінці, на фізіологічному рівні тощо.

Були надані такі питання:

1. «Які емоції Ви переживаєте, коли ображаєтесь?» (інформація необхідна для здобуття як найповнішої інформації про емоції, що є супутні переживанню образи).

2. «Про що Ви думаєте, коли ображаєтесь?» (інформація необхідна для вивчення думок, що виникають при переживанні образи).

3. «Як переживання образи відбивається на Вашій поведінці?» (виявлення різного роду дій людини, котра переживає образу).

4. «Що Вам хочеться зробити, коли ображаєтесь?» (інформація про бажання, дії тощо, що хотілось би здійснити при переживанні образи).

5. «Як Ви опановуєте себе при переживанні образи?» (виявлення поведінки опанування, захисних реакцій тощо).

За свідченням обстежених, на питання: «Які емоції ви переживаєте, коли ображаєтесь?» отримані такі відповіді: «почуття несправедливості» (53 людини), «гнів» (45), «розчарування» (44), «обурення» (41), «роздратування» (38), «тривога» (34), «жалість до себе» (31), «злість» (28), «стрес» (28), «душевний біль» (27), «бажання плакати» (21), «незадоволеність собою» (18), «досада» (18), «безвихідність» (18), «гіркота» (15), «печаль» (14), «жаль» (13), «неповноцінність» (13), «остовпіння» (12), «смуток» (12), «нервозність» (11), «приниженість» (10), «здивування» (9), «агресія» (8), «спустошеність» (7), «ненависть» (7), «страх» (6), «почуття пригніченості» (5), «жалість до кривдника» (5), «беззахисність» (4), «безпорадність» (3). Примітним є такий факт, що в окрему групу можна виділити обстежених, які перерахували весь спектр емоцій одночасно: гнів, страх, печаль, здивування, розчарування тощо, не відзначаючи яку-небудь емоцію як основну.

На питання «Про що Ви думаєте, коли ображаєтесь?» були надані такі

відповіді: відвідують думки про несправедливість (53), «чому зі мною так поступили?» (34), «як так вийшло?» (30), «я не хочу бачити кривдника» (28), «чому це відбувається саме зі мною?» (26), «я з нею/ним більше не розмовлятиму» (26), «треба вирішити це питання, щоб більше такого не було» (22) «мене ніхто не розуміє» (13), думки про прояви гніву, думки про помсту (17). Крім того, думки безпосередньо спрямовані на кривдника: «він нехороша людина» (10), «я повинна піти від цих людей» (12), «ця людина «встромила мені ніж в спину» (2), «треба покладатися лише на себе» (5), «він ще пошкодує, що поступив так зі мною» (17), «навіщо він це зробив?» (6). Думки направлені на себе: «я поганий»(3), «я винна»(14), «я зробив щось не так»(16), «я не так все зрозумів»(9). Деякі обстежені дали відповіді, в яких присутні думки про необхідність розібратися і проаналізувати ситуацію: «хто правий?», «хто винен?» (21), «що мені показує ця ситуація?» (14), «як не зруйнувати відносини?» (12), «знову дозволила/ил собі образитися» (4), «як зробити, щоб це не сталося знову?» (14), «в думках висловлюю свою образу» (2).

Питання *«Як переживання образи відбивається на Вашій поведінці?»* дозволило вивчити різноманітність дії та поведінки обстежених при переживанні образи, котрі були презентовані наступними відповідями: «демонстрація обурення» (45), «доведення своєї точки зору» (36), «з'ясування стосунків» (31), «демонстрація своєї злості» (26), «необхідність накричати на кривдника» (23) «крик» (22), «вступ до суперечки» (21), «завмирання» (18), «ображаю у відповідь» (16), «відхід в себе» (16), «плач» (15), «мовчання» (13), «опускаються руки» (2), «відповідаю тим же», «розповідаю про образу стороннім або близьким людям», «промовляю свої відчуття», «з'ясовую причину», «вдаю, що не помічаю образу», «не розмовляю з кривдником», «перемикання думок і емоцій на інше», «розробка плану дій», «обмежую спілкування з цією людиною», «чекаю доки він вибачиться», «виправдовуюся», «закриваюся для переварювання того, що відбувається» (відповіді зустрічаються одноразово).

При відповіді на питання *«Що вам хочеться зробити, коли*

*ображаєтесь?»* обстежені дали наступні описи: «висловити все своєму кривдникові» (37), «хочеться донести до кривдника, що він не має рацію» (36), «вилятися» (35), «піти, хочеться помовчати, подумати над ситуацією» (24), «захистити себе» (23), «зробити кривдникові боляче» (19), «накричати» (18), «довести свою правоту, помститися (краще прилюдно)» (16), «відключитися, забути про образу» (15), «розплакатися» (15), «спробувати встати на місце кривдника і зрозуміти чому він так поступив» (12), «хочеться відразу пробачити» (10), «побити кривдника» (5), «втекти» (3), «образитися», «грамотно відповісти», «пригадати цю ситуацію в потрібний момент», «нічого не хочеться зробити», «помиритися», «перевести все у жарт», «донести до кривдника неспроможність образи», «перемкнутися, забути образу і порадувати себе чимось», «пригадати про те, що треба прощати», «знайти компроміс», «підійти першою і поговорити», «виправдатися», «повернути собі стан внутрішньої гармонії щонайшвидше» (відповіді зустрічаються одноразово).

На останнє питання – *«Як ви справляєтеся з переживанням образи?»* були надані такі відповіді: «обдумую, що можна було сказати у відповідь цій людині» (38), «аналізую і перестаю ображатися» (24), «лікую образу часом» (23), «спілкуюся з близькими людьми» (22), «втихомирююся, даю собі час на обдумування ситуації» (20), «треба жити за божими законами і не ображатися» (19), «лише помста – клин, вибивається клином» (17), «прощаю, але віддаляюся в спілкуванні з кривдником» (15), «розкладаю образу по «цеглі» (6), «прагну забути про образу» (5), «поплачу і все проходить» (4), «говорю собі – щоб не сталося, я з цим впораюся» (3), «прощаю людину і бажаю їй всього світлого», «ставлю себе на місце іншої людини, прощаю», «медитую і прощаю», «усвідомлюю, що образа мене руйнує, молюся за кривдника», «відпускаю образу», «прощаю людину і відпускаю ситуацію», «відхід в себе», «роблю висновок з ситуації, що склалася», «заставляю себе в думках піти, перенестися в інше місце», «п'ю заспокійливе», «приймаю розслабляючи процедури», «перемикаюся на своє хобі, захоплення» (відповіді зустрічаються одноразово).

Проведене дослідження також дозволило виділити такі складові



переживання образи:

*Емоційна складова образливості* презентована групою таких ознак, як: почуття агресії, гнів, злість, обурення, нервозність, ненависть. Іншу групу ознак складають – печаль, гіркота, смуток, біль, пригніченість, спустошеність, розчарування. Емоційна складова образливості також включає переживання безпорадності, приниженості, відчуття неповноцінності, жалість до себе, незадоволеність собою, почуття тривоги, страх.

*Когнітивна складова образливості* характеризується думками про причини образи («чому все це сталося зі мною, за що?»), думками про кривдника, як людину наділену різними негативними якостями (у самого є проблеми, а він на мене свариться»), думками про власні провини («я був не прав, я не так зрозумів»), думками про наслідки образи («як не зруйнувати стосунки») тощо.

*Поведінкова складова образливості* також була представлена широким спектром реагування: від плачу, крику і «накинутися на кривдника з кулаками», до завмирання, відходу в себе. У даній ситуації конструктивними нам представляється група відповідей, де обстежені докладають зусиль, щоб розібратися в джерелах виникнення образи – «промовляю свої відчуття», «спробують встати на місце кривдника і зрозуміти чому він так поступив», «з'ясовую у кривдника причину».

Слід зазначити, що у відповідях на останнє питання («Як Ви опановуєте себе при переживанні образи?») простежуються три варіанти, котрі розкривають загальну тенденцію реакцій обстежених на те, як вони опановують переживання образи: поставити кривдника в таку ж ситуацію (лише помста); пробачити; піти від переживання образи, або на час обдумування ситуації, або як спосіб вирішення проблеми, що виникла.

Теоретично встановлено, що в більшості досліджень образа розуміється лише як негативний емоційний стан (див. розділ I), але емпіричне дослідження дозволило розглянути безліч проявів цього феномену. В результаті аналізу творів виявилася загальна картина переживання образи у обстежених, її проявів

в емоційних станах, у когнітивній сфері, в поведінці, на фізіологічному рівні тощо. Таким чином, аналіз літератури, власні міркування та попередні емпіричні результати (твори-самозвіти), дозволили виділити структурні компоненти образливості.

Формально-динамічні: чутливість, легкість виникнення, усталеність, широту поширення переживання образи, виразність. Якісні: емоційний, когнітивний, конативний (поведінковий) і контрольо-регулятивний компоненти. Розглянемо їх більш ретельно:

– *чутливість (ОбЧ+)* – *нечутливість до переживання образи (ОбЧ–)*. Додатний полюс чутливість включає такі властивості, як високу чутливість до виникнення образи, спонтанність емоційних реакцій, це означає, що образа виникає з самого незначного приводу. Від’ємний полюс – нечутливість до переживання образи, відсутність цих якостей, або їх слабкий прояв;

– *стійкість (ОбУ+)* – *нестійкість переживання образи (ОбУ–)*. Додатний полюс (стійкість) характеризується такими проявами переживання образи, які довго не проходять навіть при зміні обставин. Від’ємний полюс (нестійкість) відбиває швидко появу і швидке зникнення переживання образи, швидкість перебігу переживання;

– *широта (ОбШ+)* – *вузькість сфер переживання образи (ОбШ–)*. Додатний полюс означає, що образа виникає в усіх сферах життєдіяльності, як у вузькому, так і широкому колі спілкування. Від’ємний полюс (вузькість переживання образи) означає, що образа виникає тільки в певній сфері спілкування, з певними людьми (або зовсім не виникає);

– *виразність (ОбВ+)* – *невиразність прояву переживання образи (ОбВ–)*. Додатний полюс містить характеристики, котрі свідчать про експресивне переживання, що виявляється через тембр, гучність голосу, жести, вираз обличчя, пози, ходу, котрі свідчать про бурхливий перебіг образи. Від’ємний полюс (невиразність переживання) охоплює такі риси, як відсутність зовнішніх проявів, виразних засобів, що сигналізують оточенню про наявність переживань образи;

– *емоційний компонент образливості*. Додатний полюс (ОБЕ+) характеризується емоційно яскравим переживанням образи, вираженим ступенем емоційного включення та інтенсивності переживання, багатою емоційною палітрою, Від’ємний полюс (ОБЕ–) свідчить про відсутність емоційного забарвлення переживання образи;

– *когнітивний компонент образливості*. Додатній полюс (ОБК+) переживання образи характеризується думками про ситуацію, про її причини і наслідки, про свою поведінку, поведінку кривдника, думками про оцінку ситуації, її розуміння, про приниження, нікчемність. Від’ємний полюс (ОБК–) характеризується протилежними якостями;

– *поведінковий компонент образливості*. Додатній полюс (ОБП+) означає, що переживання образи, виявляється в певних діях, вчинках, у поведінці, у виразних рухах, у експресії тощо. Від’ємний полюс (ОБП–) свідчить, що переживання образи не виявляється в експресії, вчинках, поведінці.

– *контрольно-регулятивний компонент образливості*. Додатній полюс (ОБКР+) характеризує здатність контролювати та регулювати переживання образи (експресію, поведінку, мову тощо). Від’ємний полюс (ОБКР–) указує на те, що в процесі переживання образи, контроль та регуляція відсутні.

### **2.2.2. Методика «Самооцінка компонентів образливості»**

На даному етапі ми розглянули лише формально-динамічний та якісний рівні, що презентовані відповідними показниками. Формально-динамічний показники схильності до переживання образи відображають силу, динаміку, перебіг психічних явищ, енергійність, різноманітність дій (потреба у проявах образи, ініціативність, легкість виникнення, широта, вираз прояву образи, спонтанність, стійкість тощо). Якісні показники схильності до переживання образи: емоційний, когнітивний, поведінковий компонент, контрольно-регулятивний. Означені компоненти як метахарактеристики індивідуальності обґрунтовуються і аналізуються у роботах О. П. Саннікової [152; 154].

У додатку Б наводиться стимульний матеріал даної методики, що включає: а) інструкцію; б) бланк на якому зображені відрізки прямих (шкал); в)

опис предмету оцінки (опис кожної шкали).

Мануал процедури «Самооцінка компонентів образливості» (ТОСОБ-2) надано у табл. 2.2.

Таблиця 2.2

**Мануал процедури «Самооцінка компонентів образливості»**

Система основних позицій	Характеристики методики
I. Загальні відомості про методику	Методика «Самооцінка компонентів образливості» Автори: О. П. Саннікова, Н. В. Свєртілова (2015). (модифікація процедури Т. Дембо і С. Рубінштейн).
II. Діагностична мета	Діагностує формально-динамічні та якісні показники образливості: чутливість до переживання образи (ОбЧс); усталеність (ОбУс); широта (ОбШс); виразність проявів образливості (ОбВс). Емоційний компонент образливості (ОбЕс); когнітивний (ОбКс); поведінковий (ОбПс); контрольньо-регулятивний (ОбКРс).
III. Призначення	Для диференціального діагнозу, для наукового дослідження
IV. Короткий опис методики (комплектність)	Стимульний матеріал включає: інструкцію для досліджуваних; бланки, на яких зображені відрізки прямих (шкал); описи кожної шкали. Результат обчислюється в балах. Максимальне значення – 10 балів по кожній шкалі.
V. Стандартизація шкал	Вибірку стандартизації україномовного варіанту методики склало 227 осіб старших курсів Дрогобицького державного педагогічного університету імені Івана Франка віком 20-24 роки.
VI. Вимоги до користувача	Діагностику може здійснювати психолог-дослідник, практикуючий психолог, фахівець-суміжник, при

	відповідній підготовці.
VII. Вибірка	Для дорослих від 18 до 40 років. Застосовується строго індивідуально.
VIII. Характеристика терміну дослідження	Чітких обмежень в часі роботи з тест-опитувальником немає (від 10 до 15 хвилин). Не застосовується в стресогенних умовах (ситуація іспиту, при емоціогенних подіях в житті досліджуваних).
IX. Ситуація дослідження	Для практичних цілей бажана ситуація «клієнта». У наукових цілях можлива ситуація «експертизи».
X. Наявність паралельних тестів	Оригінальний «Тест-опитувальник схильності до переживання образи» (ТОСОБ); «Опитувальник рівня агресивності» А. Басса – А. Даркі – показник «Образи»
XI. Внесок співавторів	Розробка методологічних принципів і концепції і на котрих заснований теоретичний конструкт методики, розробка стратегічних задач та керівництво процесом стандартизації методики належить доктору психологічних наук, професору О. П. Санніковій; постановка проміжних задач; участь у статистичній обробці даних, постановка проміжних задач, проведення емпіричних процедур, аналіз творів, математичну обробку даних на всіх етапах створення опитувальника здійснювала аспірантка Н. В. Свєртілова

Методика «Самооцінка компонентів образливості» (ТОСОБ-2), що буде розглянута у цьому підрозділі, є модифікацією методики Тамари Вульфовни Дембо та Сюзанни Яківни Рубінштейн, призначеної для вивчення самооцінки [119]. Однією з переваг методики є простота її використання. Згодом цей шкальний тест неодноразово модифікувався різними дослідниками відповідно до їх наукових інтересів. Для вивчення суб'єктивних уявлень обстежених про переживання образи вивчалися усі вище наведені її показники.

Опис предметів оцінки (шкал), що надаються обстеженим, є

стандартними критеріями за якими вони оцінюють ступінь вираження певного показника образливості. Методика може проводитися як з цілою групою, так і індивідуально. Кожному обстеженому пропонується бланк, котрий містить інструкцію і відрізки прямих. Верхній кінець кожного відрізка є максимумом проявів, нижній – мінімумом. Надається опис максимального прояву показника з поясненням того, що мінімальний прояв є протилежним.

### **2.2.3. «Тест-опитувальник схильності до переживання образи» (ТОСОБ-1)**

Етапи створення тест-опитувальника та їх зміст. Етапи створення методики, спрямованої на діагностику показників схильності до переживання образи (образливості) є традиційними [4; 21; 34; 85].

*Перший етап* – теоретичний. На цьому етапі здійснена спроба концептуалізації психологічного феномену схильності до переживання образи (образливості), і створення теоретичного конструкту майбутньої методики, котра презентує уявлення співавторів про структуру, компонентний склад показників образливості та їхні прояви. Уявлення про компонентний склад формально-динамічних і якісних показників образи, про їх зміст викладені у розділі I. На підставі опису параметрів, розроблені шкали тест-опитувальника.

*Другий етап* – на основі проведених теоретико-емпіричних досліджень здійснюється змістове наповнення системи показників, що складають феноменологічне поле властивості особистості, котра діагностується. Результатом цього етапу стала розроблена система опису формально-динамічних і якісних показників образливості, що були об'єднані у відповідні шкали, котрі характеризують чутливість до переживання образи; усталеність переживання образи; широту поширення переживання образи; виразність прояву переживання образи; емоційний; когнітивний; поведінковий і контрольно-регулятивний компоненти образливості як властивості особистості. Слід зазначити, що кожен з параметрів являє собою біполярний континуум, на полюсах якого розташовуються максимально високі (додатний полюс) і в край низькі (від'ємний полюс) прояви переживання образи. Значення показників по

кожному з параметрів відображають індивідуальну специфіку схильності до переживання образи особистості, її якісну своєрідність. На підставі опису параметрів, розроблені шкали тест-опитувальника.

*Третій етап* характеризується роботою, спрямованою на конструювання питань (стимульний матеріал) про прояви схильності до переживання образи (образливості). На даному етапі також сформулювалась інструкція для обстежених, створювався бланк для відповідей на питання, котрий представлений у додатках.

*Четвертий етап* полягав в емпіричній корекції стимульного матеріалу методики. На цьому ж етапі розробляється «ключ» для обробки одержаних даних.

*П'ятий етап* – перевірка конструкту тесту – підтвердження (або корекція) правильності групування індикаторів для діагностики конкретних показників (шкал) і уточнення «ключів».

Останнім, *шостим етапом* роботи зі створення оригінальної методики, стало проведення апробації остаточного варіанту опитувальника, тобто перевірка його надійності і валідності. Результати даного етапу розробки оригінального опитувальника викладені нижче.

Дана робота спрямована на вивчення показників схильності до переживання образи формально-динамічного і якісного рівнів, тобто тих показників, котрі відображають силу, динаміку, перебіг психічних явищ, енергійність, різноманітність дій (потреба у проявах образи, ініціативність, легкість виникнення, широта, виразність прояву образи, спонтанність, стійкість тощо) та особливості психічної активності людини, що виявляється в емоційній, інтелектуальній, руховій сферах (якісні показники схильності до переживання образи: емоційний, когнітивний, конативний компонент, контрольно-регулятивний компонент) [152; 154].

Перший варіант опитувальника, включав 92 твердження. Цей варіант було запропоновано групі обстежених (28 осіб) з метою перевірки тверджень на чіткість і доступність для сприйняття. Також було перевірено відповідність

балів, отриманих за кожним твердженням-індикатором, нормальному розподілу. В результаті частина тверджень була вилучена. Далі застосовувався удосконалений варіант тест-опитувальника – 80 тверджень. Результати були факторизовано з метою уточнення структури тесту (групування індикаторів відповідно до теоретично експлікованих показників). Обчислення проводилось за допомогою комп'ютерної програми статистичної обробки SPSS 13.0. Слід зазначити, що найбільшою мірою критеріям оцінки факторної моделі відповідала восьмифакторна модель: всі фактори обраної моделі відносно пропорційні, більшість показників рівномірно розподілилися, тобто увійшли тільки до одного фактору з достатньою факторною вагою.

Вибіркові результати факторного аналізу – восьмифакторна модель – надана у табл. 2.3. Семи- та дев'ятифакторні моделі надано у додатках Г1. Та Г2.

Таблиця 2.3

**Вибіркові результати факторного аналізу – восьмифакторна модель  
(n=227)**

<b>Групування індикаторів образливості</b>							
<b>Фактор 1</b>		<b>Фактор 2</b>		<b>Фактор 3</b>		<b>Фактор 4</b>	
Інди- катор	Факт. Вага	Інди- катор	Факт. Вага	Інди- катор	Факт. Вага	Інди- катор	Факт. Вага
ОбЧ 1	<b>561</b>	ОбУ 11	<b>- 694</b>	ОбШ 21	<b>- 626</b>	ОбВ 31	<b>- 556</b>
ОбЧ 2	<b>600</b>	ОбУ 12	<b>575</b>	ОбШ 22	<b>704</b>	ОбВ 32	<b>547</b>
ОбЧ 3	<b>- 697</b>	ОбУ 13	<b>282</b>	ОбШ 23	<b>506</b>	ОбВ 33	<b>419</b>
ОбЧ 4	<b>568</b>	ОбУ 14	<b>- 642</b>	ОбШ 24	<b>-381</b>	ОбВ 34	<b>335</b>
ОбЧ 5	<b>542</b>	ОбУ 15	<b>806</b>	ОбШ 25	<b>202</b>	ОбВ 35	<b>384</b>
ОбЧ 6	<b>349</b>	ОбУ 16	<b>379</b>	ОбШ 26	<b>- 577</b>	ОбВ 36	<b>- 246</b>
ОбЧ 7	<b>205</b>	ОбУ 17	<b>372</b>	ОбШ 27	<b>429</b>	ОбВ 37	<b>320</b>
ОбЧ 8	<b>570</b>	ОбУ 18	<b>384</b>	ОбШ 28	<b>541</b>	ОбВ 38	<b>207</b>
ОбЧ 9	<b>- 669</b>	ОбУ19	<b>- 734</b>	ОбШ 29	<b>- 358</b>	ОбВ 39	<b>363</b>



ОбЧ 10	<b>285</b>	ОбУ 20	<b>401</b>	ОбШ 30	<b>343</b>	ОбВ 40	<b>356</b>
<b>Фактор 5</b>		<b>Фактор 6</b>		<b>Фактор 7</b>		<b>Фактор 8</b>	
Інди-катор	Факт. Вага	Інди-катор	Факт. Вага	Інди-катор	Факт. Вага	Інди-катор	Факт. Вага
ОбЕ 41	<b>- 270</b>	ОбК 51	<b>345</b>	ОбП 61	<b>500</b>	ОбКР 71	<b>415</b>
ОбЕ 42	<b>324</b>	ОбК 52	<b>564</b>	ОбП 62	<b>-305</b>	ОбКР 72	<b>- 321</b>
ОбЕ 43	<b>508</b>	ОбК 53	<b>265</b>	ОбП 63	<b>503</b>	ОбКР 73	<b>265</b>
ОбЕ 44	<b>216</b>	ОбК 54	<b>558</b>	ОбП 64	<b>739</b>	ОбКР 74	<b>- 676</b>
ОбЕ 45	<b>289</b>	ОбК 55	<b>386</b>	ОбП 65	<b>220</b>	ОбКР 75	<b>- 367</b>
ОбЕ 46	<b>263</b>	ОбК 56	<b>- 354</b>	ОбП 66	<b>-403</b>	ОбКР 76	<b>507</b>
ОбЕ 47	<b>376</b>	ОбК 57	<b>362</b>	ОбП 67	<b>293</b>	ОбКР 77	<b>280</b>
ОбЕ 48	<b>296</b>	ОбК 58	<b>363</b>	ОбП 68	<b>714</b>	ОбКР 78	<b>- 404</b>
ОбЕ 49	<b>452</b>	ОбК 59	<b>341</b>	ОбП 69	<b>-365</b>	ОбКР 79	<b>564</b>
ОбЕ 50	<b>330</b>	ОбК 60	<b>228</b>	ОбП 70	<b>422</b>	ОбКР 80	<b>- 532</b>

Примітка: тут і далі нулі та коми на вказані.

Порядок факторів у даному випадку поданий за відповідністю теоретичному конструкту методики. Порядок індикаторів у кожному факторі та їх факторна вага надані за їх нумерацією.

Отже, стимульний матеріал остаточного варіанту оригінального «Тест-опитувальника схильності до переживання образи» (ТОСОБ-1) містить 80 питань (по 10 питань на кожен показник). Структура методики включає: письмову інструкцію; перелік питань; бланк, на якому передбачено чотири варіанти відповідей на кожне питання; «ключі» для обробки отриманих даних. Обчислення індивідуальних оцінок по кожному з показників (компонентів) полягає в підсумовуванні набраних балів по кожному з індикаторів. Максимально висока оцінка по кожному показнику складає 40 балів, мінімальна – 0 балів.

Середня сума балів за всіма шкалами, окрім ОбКР – Контрольно-регулятивного компоненту образливості, утворює загальний показник –

композитну оцінку схильності до переживання образи (ОБ):

$$ЗОб = ОбЧ + ОбУ + ОбШ + ОбВ + ОбЕ + ОбК + ОбП : 7$$

Підрахунок «сирих» балів здійснюється відповідно до ключа. За результатами методики визначається рівень виразу окремих складових схильності до переживання образи і загальний ступінь її прояву.

Стимульний матеріал остаточного варіанту оригінального «Тест-опитувальника схильності до переживання образи» (ТОСОБ-1)

## **«ТЕСТ – ОПИТУВАЛЬНИК СХИЛЬНОСТІ ДО ПЕРЕЖИВАННЯ ОБРАЗИ» (ТОСОБ-1)**

### **ІНСТРУКЦІЯ**

**(україномовна версія)**

Перед Вами тест-опитувальник, що містить різні твердження, і бланк, на якому передбачено 4 варіанти відповідей: «безумовно, так», «мабуть, так», «мабуть, ні», «безумовно, ні».

Ваше завдання обрати той варіант відповіді, який Вам підходить, і поставити хрестик у відповідній графі.

Далі Ви таким же чином поступаєте зі всією рештою тверджень. Працюючи з методикою, кожного разу перевіряйте, щоб номер твердження співпадав з таким самим номером у бланку для відповідей.

Основна умова нашого експерименту – Ваша сумлінність і щирість. Знайте, що Ваші результати ніде не будуть розголошуватися.

Якщо Вам незрозуміла інструкція, прочитайте її ще раз.

### **Субтест I**

#### **Шкала 1**

1. Переживання образи виникає у мене з незначного приводу
2. Часто близькі люди жорстокі до моїх почуттів
3. Я ображаюся дуже рідко
4. Іноді досить лише натяку, щоб я образився
5. Варто тільки подумати про несправедливе ставлення до мене, я відчуваю

образу

6. Інші люди мене часто кривдять
7. Я тонко відчуваю ситуації, в яких мене можуть образити
8. Навіть легка критика в мою адресу може викликати у мене образу
9. Мені потрібні дуже вагомі причини, щоб образитися
10. Деколи мені здається, що мене кривдять спеціально

### **Шкала 2**

1. Навіть коли я дуже скривджений, це відчуття у мене швидко минає
2. Я дотепер згадую свої дитячі образи
3. Мені нелегко відвернутися від переживання образи
4. Навіть найсерйозніші образи я не переживаю довго
5. Я ображаюся швидко і надовго
6. Деколи навіть радісні події не відволікають мене від переживання нанесеної мені образи
7. Я завжди дуже довго переживаю несправедливе ставлення до мене
8. Часто я не можу позбавитися образи навіть після того, як отримав вибачення
9. Мене дуже важко образити
10. Я звичайно глибоко переживаю образу

### **Шкала 3**

1. Мене може образити тільки близька людина
2. Відчуття образи виникає у мене легко
3. Навіть стороння людина може викликати у мене образу
4. Як правило, я ображаюся на одних і тих же людей
5. У моєму житті є ситуації, які викликають у мене образу
6. Я не ображаюся на незнайомих мені людей
7. Мені ображає, коли мене критикують зовсім чужі люди
8. Мене швидше може образити близька людина, ніж стороння
9. Я не ображаюся на неприємні зауваження моїх друзів
10. Чужа людина може образити мене сильніше, ніж близька

### **Шкала 4**

1. Мене вважають необразливою людиною
2. Я можу розплакатися, якщо мене образили
3. Моя поведінка міняється, коли я сильно переживаю образу
4. По моєму виразу обличчя завжди можна здогадатися, що я образився
5. Я не стримую свого роздратування, коли скривджений
6. Моя поведінка не завжди свідчить, що я скривджений
7. Як правило, мені важко розмовляти, коли я скривджений
8. Коли я скривджений, я навіть рухаюся повільніше
9. У мене міняється голос, коли мене образили
10. Я дуже експресивно переживаю образу

### **Субтест II**

#### **Шкала 5**

1. Мені байдуже, коли мене ображають
2. Я приймаю близько до серця будь-які образи
3. Я завжди сумую, коли мене ображають
4. Якщо мене образили, я звичайно відчуваю злість
5. Мені завжди шкода себе, коли я переживаю образу
6. Як правило, коли мене ображають, я відчуваю несправедливе ставлення до мене
7. Коли мене ображають, я відчуваю себе самотнім
8. Звичайно я дуже емоційно переживаю образу
9. Я часто відчуваю свою провину, коли мене ображають
10. Я відчуваю сильне роздратування, коли інший навмисно мене кривдить

#### **Шкала 6**

1. Як правило, я продовжую вести внутрішній діалог з кривдником
2. Коли я переживаю образу, то не можу ні про що більше думати
3. Переживаючи образу, я в думках шукаю аргументи в свій захист
4. Я не думаю ні про що, коли я скривджений
5. Мені часто приходять думки, що мене ніхто не розуміє
6. Я швидко забуваю про свою образу, навіть якщо недавно вважав її серйозною

7. Іноді я думаю, що батьки не були достатньо дбайливі стосовно мене
8. Я думаю, що життя обійшлося зі мною несправедливо
9. Коли мене кривдять, я намагаюся зрозуміти, чому це відбулося зі мною
10. Часто у мене виникають думки, від яких мені стає гірко і образливо

### **Шкала 7**

1. Коли людина мене кривдить, я завжди кажу їй щось образливе у відповідь
2. Я не люблю розповідати близьким про свою образу
3. Я намагаюся, пояснити кривднику, чим він мене образив
4. Коли мене ображають, я звичайно говорю кривднику все що думаю
5. Я перестаю спілкуватися з людьми, які мене сильно образили
6. Я ніколи не мщу кривднику
7. Іноді я питаю людину, навіщо вона мене ображає
8. Я часто вступаю в суперечку з кривдником
9. Я нічого не роблю, коли я ображений
10. Я завжди даю зрозуміти людині, що я ображений

### **Шкала 8**

1. Якщо мене образили, головне, це заспокоїтися
2. Коли мене ображають, я часто розгублююся і не знаю, як поводитися
3. Я не показую свою образу, навіть якщо сильно ображений
4. Я перестаю ображатися, як тільки кривдник вибачиться
5. Коли я переживаю образу, мені завжди важко зобразити на обличчі оптимізм і безтурботність
6. Звичайно я легко справляюся з переживанням образи
7. Якщо людина намагається мене образити, я стараюся все перевести у жарт
8. Мені потрібен час, щоб справитися з образою
9. Часто мені досить лише подивитися на ситуацію з іншої точки зору, щоб перестати ображатися
10. Я завжди знайду спосіб розквитатися за нанесену мені образу

**Ключ-дешифратор** до оригінального «Тест-опитувальника схильності до

переживання образи» (ТОСОБ) надано у табл.2.4.

Таблиця 2.4

**Ключ-дешифратор до оригінального «Тест-опитувальника схильності до переживання образи» (ТОСОБ)**

№	Показники	Прямі питання	Зворотні питання
1	ОбЧ – чутливість до переживання образи	1,2,4,5,6,7,8,10	3,9
2	ОбУ – усталеність образливості	2,3,5,6,7,8,10	1,4,9
3	ОбШ – широта поширення	2,3,5,7,8,10	1,4,6,9
4	ОбВ – виразність	2,3,4,5,6,7,8,9,10	1
5	ОбЕ – емоційний компонент	2,3,4,5,6,7,8,9,10	1
6	ОбК – когнітивний компонент	1,2,3,4,5,7,8,9,10	6
7	ОбП – поведінковий компонент	1,2,3,4,5,6,7,8,9,10	
8	ОбКР – контроль-регулятивний	1,3,4,6,7,9	2,5,8,10

Таблиця 2.5

**Мануал оригінального «Тест-опитувальника схильності до переживання образи» (ТОСОБ-1)**

Система основних позицій	Характеристики методики
I. Загальні відомості про методику	«Тест-опитувальник схильності до переживання образи» (ТОСОБ-1)» Автори: О. П. Саннікова, Н. В. Свєртілова(2015).
II. Діагностична мета	Діагностує формально-динамічні ( <i>субтест I</i> ) та якісні ( <i>субтест II</i> ) показники схильності до переживання образи: чутливість до переживання образи (ОбЧ), усталеність образливості (ОбУ), широту (ОбШ), вираз (ОбВ), емоційний компонент образливості (ОбЕ), когнітивний (ОбК); поведінковий (ОбП), контроль-регулятивний компонент (ОбКР), Композитна оцінка образливості: ЗОб =

	ОбЧ + ОбУ + ОбШ + ОбВ + ОбЕ + ОбК + ОбП : 7
III. Призначення	Для диференціального діагнозу, для наукового дослідження
IV. Короткий опис методики (комплектність)	Стандартна інструкція для досліджуваних, 80 питань (по 10 на кожний показник; бланк для відповідей, побудованих за принципом вибору одного з чотирьох варіантів відповідей: «Безумовно, так», «можливо, так», «можливо, ні», «безумовно, ні»). Результат обчислюється в балах; максимальне значення – 40 балів по кожній шкалі; загальний показник – композитна оцінка.
V. Стандартизація шкал	Вибірку стандартизації україномовного варіанту методики склало 227 осіб старших курсів Дрогобицького державного педагогічного університету імені Івана Франка віком 20-24 роки. Результати перевірки методики на валідність і надійність високі.
VI. Вимоги до користувача	Діагностику може здійснювати психолог-дослідник, практикуючий психолог, фахівець-суміжник, при відповідній підготовці.
VII. Вибірка	Для дорослих від 18 до 40 років. Застосовується строго індивідуально.
VIII. Характеристика терміну дослідження	Чітких обмежень в часі роботи з тест-опитувальником немає (від 30 до 40 хвилин). Не застосовується в стресогенних умовах (ситуація іспиту, при емоціогенних подіях в житті досліджуваних).
IX. Ситуація дослідження	Для практичних цілей бажана ситуація "клієнта". У наукових цілях можлива ситуація "експертизи".
X. Наявність паралельних тестів	Модифікована нами процедура «Самооцінка компонентів образливості»; «Опитувальник рівня агресивності» А. Басса А. Даркі – показник «Образа»
XI. Внесок	Розробка методологічних принципів і концепції і на котрих

співавторів	заснований теоретичний конструкт методики, розробка стратегічних задач та керівництво процесом стандартизації методики належить доктору психологічних наук, професору О. П. Санніковій; постановка проміжних задач, участь у статистичній обробці даних, проведення емпіричних процедур, аналіз творів, математичну обробку даних на всіх етапах створення опитувальника здійснювала аспірантка Н. В. Свєртілова
-------------	--

#### 2.2.4. Результати апробації оригінальної методики (ТОСОБ-1)

Перед презентацією результатів апробації оригінальної методики ТОСОБ-1, розглянемо взаємозв'язки між усіма показниками образливості, що діагностовано методиками ТОСОБ-1 та ТОСОБ-2.

У табл. 2.6. презентовані значимі коефіцієнти кореляцій між показниками образливості, що діагностовано за «Тест-опитувальником схильності до переживання образи» (ТОСОБ-1) і методикою «Самооцінка компонентів образливості» (ТОСОБ-2) [1].

Таблиця 2.6

**Значимі коефіцієнти кореляцій між показниками образливості, що діагностовано методиками ТОСОБ-1 та ТОСОБ-2**

Показн.	Показники образливості ТОСОБ-1								
	ОбЧ	ОбУ	ОбШ	ОбВ	ОбЕ	ОбК	ОбП	ОбКР	ЗОб
ОбЧс	355*	478*	255*	415*	597*	406*	141	-489*	696*
ОбУс	305*	336*		485*	336*	360*	156	-390*	480*
ОбШс	474*		479*		314*	272*			429*
ОбВс	295*	317*		504*	420*	295*	432*	-543*	490*
ОбЕс	336*			469*	454*		478*	-532*	564*
ОбКс	354*	313*		267*	273*	506*	465*	-478*	498*
ОбПс	489*		362*	517*	403*	353*	570*	-365*	532*
ОбКРс	-334*	-397*	-337*	-391*	-502*	-442*	-489*	389*	-187*



Примітка: 1) умовні скорочення показників образливості за методикою ТОСОБ-1: ОБЧ – чутливість до переживання образи, ОБУ – усталеність, ОБШ – широта поширення, ОБВ – виразність, ОБЕ – емоційний компонент, ОБК – когнітивний, ОБП – поведінковий, ОБКР – контрольнo-регулятивний, ЗОБ – композитна оцінка образливості; 2) умовні скорочення показників образливості за методикою ТОСОБ-2: ОБЧс – чутливість до переживання образи, ОБУс – усталеність, ОБШс – широта поширення, ОБВс – виразність, ОБЕс – емоційний компонент, ОБКс – когнітивний, ОБПс – поведінковий, ОБКРс – контрольнo-регулятивний.

При аналізі табл. 2.6 можна зазначити, що майже всі показники образливості, що діагностовано за оригінальним «Тест-опитувальником схильності до переживання образи» (ТОСОБ-1) мають додатні зв'язки на значимому рівні з показниками, що діагностовано за методикою «Самооцінка компонентів образливості» (ТОСОБ-2).

Показники ОБЧ, ОБУ, ОБШ, ОБВ, ОБЕ, ОБК, ОБП та ЗОБ (ТОСОБ-1) додатно на 1% ( $p \leq 0,01$ ) і 5% ( $p \leq 0,05$ ) рівні (показник ОБП) пов'язані з показниками ОБЧс, ОБУс, ОБШс, ОБВс, ОБЕс, ОБКс і ОБПс (ТОСОБ-2).

Показник ОБКР демонструє від'ємні зв'язки на 1% рівні з усіма показниками що діагностовано за методикою (ТОСОБ-2), крім показника ОБКРс. В свою чергу, показник ОБКРс також виявляє від'ємні зв'язки на 1% рівні з усіма показниками за методикою (ТОСОБ-1), крім показника ОБКР.

Отже, аналіз табл. 2.6 демонструє наступне:

- по-перше, переважна більшість значимих додатних зв'язків між різними показниками образливості, свідчить про цілісність феномену, що вивчається, усі показники знаходяться у єдиному просторі й характеризують його багатоаспектність;

- по-друге, наявність стабільних результатів, стосовно взаємозв'язків контрольнo-регулятивного компоненту з іншими показниками схильності до переживання образи, переконує у біполярності феномену. Це може означати зменшення *рівня образливості* (або її окремих компонентів) при збільшенні

контролю за цим переживанням, при наявності регуляції за його проявами, і навпаки – відсутність контролю сприяє посиленню переживання образи, збільшення рівня її структурних компонентів.

Результати перевірки оригінального тест-опитувальника (ТОСОБ-1) на надійність і валідність

Для перевірки оригінального «Тест-опитувальника схильності до переживання образи» (ТОСОБ-1), що розроблений у співавторстві з науковим керівником, на надійність і валідність обрано:

- процедуру розщеплення навпіл (split-half) – визначення коефіцієнтів кореляції між двома аналогічними частинами тесту (між двома половинами кожної з шкал);

- метод повторного тесту – пошук кореляції між двома «зрізами» авторського тесту;

- метод паралельного тесту – пошук кореляції між двома тестами, один з яких є новою оригінальною методикою, інший – відомий тест (у даному випадку – шкала «Образа» опитувальника рівня агресивності А. Басса, А. Даркі та процедура «Самооцінка компонентів образи»);

Таким чином, для визначення надійності і валідності створеної оригінальної методики ми перевіряли:

- надійність частин тесту з метою перевірки міри внутрішньої узгодженості змісту тесту;

- тест-ретестову надійність з метою перевірки стійкості результатів тесту в часі (у даному випадку через 4 місяці);

- надійність паралельних форм з метою перевірки узгодженості відповідей досліджуваних на різні вибірки завдань.

Обчислення проводилось за допомогою комп'ютерної програми статистичної обробки SPSS 12.0.

У табл. 2.7 наводяться значення коефіцієнтів кореляції, що одержані при перевірці оригінального тесту на надійність і валідність. Ця таблиця є результатом останньої стандартизації методики. При перевірці тест-ретест

надійності україномовного варіанту методики із 227 залишилось 190 осіб.

Таблиця 2.7

**Значення коефіцієнтів кореляції, що одержані при перевірці оригінального тесту на надійність і валідність**

	Шкали тесту	Способи перевірки на надійність і валідність тест-опитувальника			
		Тест-ретест ( $x_I - x_{II}$ ) (n=190)	Половини тесту ( $y_I - y_{II}$ ) (n=227)	Надійність паралельних форм (n=227)	
				Опитувальник А. Басса А. Даркі	Самооцінка компонентів
1	ОбЧ	340*	453*	190*	355*
2	ОбУ	332*	457*	294*	336*
3	ОбШ	201*	566*	453*	479*
4	ОбВ	354*	499*	426*	304*
5	ОбЕ	431*	543*	355*	454*
6	ОбК	200*	456*	457*	406*
7	ОбП	209*	645*	511*	570*
8	ОбКР	228*	476*	434*	389*

Аналіз таблиці дозволяє зробити загальний висновок про те, що більшість однойменних показників, що діагностовано різними методиками (шкала «Образ» опитувальника рівня агресивності А. Басса, А. Дарки, процедура «Самооцінка компонентів образи»), у різний час (тест-ретест-надійність) додатково взаємопов'язані між собою на високому рівні, що уможливлює висновок про достатній рівень надійності та валідності.

**2.3. Методики діагностики властивостей особистості, що ранжують переживання образи**

Аналіз літератури, що викладений у розділі I, дозволив виділити ті риси особистості, які гіпотетично пов'язані зі схильністю до переживання образи

(самоствалення, агресивність, невротичність, соціальна адаптивність, асертивність, емоційний інтелект тощо), що слугувало орієнтиром у виборі певних психодіагностичних методик. Вагомим аргументом на користь обраних методик були високі показники психометричних характеристик обраних психодіагностичних інструментів (надійність, валідність). Короткий опис обраних методик надано нижче.

«Багатофакторний особистісний опитувальник FPI» розроблений працівниками Санкт-Петербурзького університету в співавторстві з вченими Гамбурзького університету. В цьому дослідженні використовувалась модифікована форма опитувальника «В» в розробці А. А. Крилова та Т. І. Ронгінської [188]. Опитувальник призначений для діагностики станів і властивостей особистості, які мають першорядне значення для процесу соціальної адаптації та регуляції поведінки. Враховуючи велику кількість особистісних характеристик наведених у даному опитувальнику, його вибір дає можливість ширше вивчити взаємозв'язки схильності до переживання образи з іншими властивостями особистості. Загальна кількість тверджень в опитувальнику 114. Опитувальник містить 12 шкал, з котрих перші дев'ять є основними, базовими. Десята, одинадцята та дванадцята шкали задумані авторами як похідні, інтегруючі. Отже, означені шкали цього опитувальника характеризують: невротичність (F1), спонтанну агресивність (F2), депресивність (F3), роздратованість (F4), товарицькість (F5), врівноваженість (F6), реактивну агресивність (F7), сором'язливість (F8), відкритість (F9), екстраверсію (F10), емоційну лабільність (F11), маскуліність (F12). До опитувальника додається стандартна інструкція та бланк. Результати підраховуються за допомогою ключа, первинні оцінки переводяться в стандартні. Результати перевірки на надійність і валідність високі.

«Тест-опитувальник соціальної адаптивності» (автори: О. П. Саннікова, О. В. Кузнєцова). Підставою для вибору даної методики послужило наявність в психологічній літературі поглядів на те, що виражена схильність до образи пов'язана зі складнощами в соціальній адаптації [147]. Адаптивність авторами

методики розглядається як властивість особистості, як здатність до внутрішніх (психологічних) і зовнішніх (поведінкових) змін, спрямованим на збереження рівноважних взаємин особистості з середовищем. Переживання образи відбуваються в тісній соціальній взаємодії, і пов'язано з соціальною адаптацією.

Методика призначена для діагностики восьми первинних показників соціальної адаптивності і одного вторинного. До первинних відносять: широту охоплення сигналів соціуму (ШОСС), легкість ієрархізації сигналів соціуму (ЛИСС), точність орієнтації в соціальних очікуваннях (ТОСО), стійкість емоційного переживання (УЕП), готовність змінюватися (ГІ), готовність до здійснення конструктивних дій, спрямованих на подолання невдач (ГПН), готовність до здійснення дій, спрямованих на досягнення мети (ГДЦ), та загальний (вторинний) показник адаптивності (ОПА). Методика містить стандартну інструкцію, 80 стверджень (по 10 на кожен шкалу), бланк з заданими варіантами відповідей. Результат обраховується у стенах (методика стандартизована). Результати перевірки на надійність і валідність високі [33].

«Тест-опитувальник самоствавлення» (автор В. В. Столін). Тест-опитувальник побудовано відповідно до ієрархічної моделі самоствавлення В. В. Століна [187]. За допомогою цього опитувальника виявляється три рівні самоствавлення, що відрізняються ступенем узагальнення. Перший – це рівень конкретних дій (готовність) стосовно свого «Я». Він охоплює такі шкали: самовпевненість (шкала 1), ставлення інших (шкала 2), самоприйняття (шкала 3), самокерівництво (шкала 4), самозвинувачення (шкала 5), самоінтерес (шкала 6), саморозуміння (шкала 7). Більш узагальнений рівень самоствавлення утворюють: самоповага (шкала I), аутосимпатія (шкала II), очікування позитивного ставлення (шкала III), самоінтерес (шкала IV). Самоповага (Шкала I) об'єднала твердження, що стосуються «внутрішньої послідовності», «саморозуміння», «самовпевненості». Аутосимпатія (Шкала II) поєднує пункти, у котрих відображається дружність-ворожість до власного «Я». У дану шкалу ввійшли пункти, що стосуються «самоприйняття», «самозвинувачення». Самоінтерес (Шкала IV) відбиває міру близькості до самого себе, інтерес до

власних думок і почуттів, готовність спілкуватися із собою «на рівні», впевненість у своїй цікавості для інших. Також ця методика діагностує головний фактор – глобальне самоствавлення (Шкала S). Дана шкала вимірює інтегральне почуття «за» або «проти» власного «Я» досліджуваного.

Отже, обраний тест-опитувальник діагностує 12 показників самоствавлення. Методика містить стандартну інструкцію, 57 стверджень, бланк з варіантами відповіді. Результати надаються у накопичених частотах (%). Опитувальник має достатньо психометричних обґрунтувань за критеріями надійності та валідності.

«Тест-опитувальник якісних показників агресивності» (автори Саннікова О.П., Мазоха І.С.) Тест-опитувальник діагностує якісні показники агресивності: емоційний, когнітивний, поведінковий та вольовий. Методика обрана для пошуку взаємозв'язку показників агресивності і схильності до переживання образи. Стандартна інструкція для обстежених складається з 50 питань. Методика містить стандартну інструкцію, бланк і ключ, характеризується високою надійністю і валідністю [72].

«Емоційний інтелект» (автор Н. Холл). (The Emotional Intelligence Self-Evaluation) Методика побудована Ніколасом Холлом ((Nicholas Hall) на загальнотеоретичних уявленнях про емоційний інтелект як про особистісні характеристики, що дозволяють розпізнавати свої емоції, керувати ними, розпізнавати почуття в кожній конкретній ситуації. Методика обрана для пошуку взаємозв'язку показників емоційного інтелекту і схильності до переживання образи. Тест складається з 30 тверджень і містить 5 шкал: емоційну обізнаність, управління своїми емоціями, самомотивацію, емпатію, розпізнавання емоцій інших людей. Зазначені шкали є складовими інтегрального показника емоційного інтелекту. Методика містить стандартну інструкцію, бланк і ключ, характеризується надійністю і валідністю [155].

«Тест-опитувальник компонентів асертивності (ТОКАС 1)» (автори: О. П Саннікова, О.І. Санніков, Н. М. Подоляк). Методика дозволяє розглянути психологічні особливості особистості, що виявляються у міжособистісному

спілкуванні [2; 155]. Підставою задля вибору цієї методики послужив аналіз літератури в якому переживання образи і образливість часто пов'язують з порушенням в міжособистісних контактах, з відстоюванням своєї позиції, з невиправданими очікуваннями, «фантазіями» про те, як повинна складатися ситуація міжособистісного спілкування. Серед основних характеристик асертивності виділяють: вміння людини впевнено та з гідністю відстоювати свої права і не порушувати при цьому прав інших; вміння особистості налагоджувати ефективну взаємодію, відкрито висловлювати свої почуття, бажання, думки; вміння протистояти зовнішнім впливам і домагатися своїх цілей. Методика діагностує 5 якісних показників (шкал) асертивності: шкала I – афективний компонент (АсЕ), шкала II – когнітивний компонент (АсК), шкала III – конативний або поведінковий (АсП), шкала IV – контрольо-регулятивний (АсКР) і загальний показник асертивності (АсЗаг).

16-PF особистісний опитувальник Р. Кеттелла [142]. Цей відомий і популярний шістнадцятифакторний (16-PF) особистісний опитувальник представляє систему з шістнадцяти первинних шкал-факторів, які вимірюють різні полярні властивості особистості: афектотимію (А+) – сизотимію (А-); сила «Я» (С+) – слабкість «Я» (С-); домінантність (Е+) – покірність (Е-); безпечність (F+) – заклопотаність (F-); силу «над – Я» (G+) – слабкість «над – Я» (G-); сміливість (H+) – боязкість (H-); м'якість (I+) – твердість (I-); підозрілість (L+) – довірливість (L-); мрійливість (M+) – практичність (M-); проникливість (N+) – наївність (N-); схильність до почуття провини (O+) – самовпевненість (O-); радикалізм (Q1+) – консерватизм (Q1-); самодостатність (Q2+) – залежність від групи (Q2-); високий самоконтроль (Q3+) – низький самоконтроль (Q3-); напруженість (Q4+) – розслабленість (Q4-) і чотирьох вторинних факторів: екстраверсію (QI+) – інтроверсію (QI-); тривожність (QII+) – емоційну стабільність (QII-); кортикальну жвавність (жорстку врівноваженість) (QIII+) – відсутність кортикальної жвавості (QIII-); незалежність (QIV+) – покірність (QIV-)

## ВИСНОВКИ ДО РОЗДІЛУ II

На основі теоретичного аналізу літератури, що здійснений в розділі I, розроблено програму емпіричного дослідження індивідуально-психологічних особливостей схильності до переживання образи (образливості) як властивості особистості, уточнено структуру та зміст феномену. Обґрунтовано вибірку основного емпіричного дослідження та вибірку стандартизації. Визначено етапи, систему дослідницьких процедур і обробки емпіричних даних, спрямованих на вивчення переживання образи та властивостей особистості, що аранжують її прояви.

1. Аналіз психодіагностичної літератури та контент-аналіз нестандартизованих творів-самозвітів дозволили експлікувати та описати структурні складові образливості: формально-динамічні (чутливість, легкість виникнення, усталеність, широту поширення переживання образи, виразність) та якісні (емоційну, когнітивну, конативну і контрольно-регулятивну) її ознаки.

2. Пошук психодіагностичного інструментарію, спрямованого на діагностику схильності особистості до переживання образи дозволив відзначити, що за допомогою існуючих методик вивчаються її окремі характеристики. Встановлено, що методик, спеціально спрямованих на вивчення ознак образливості в контексті континуально-ієрархічного підходу виявити не вдалось.

3. Розроблено (у співавторстві) оригінальну методику «Тест-опитувальник схильності до переживання образи» (ТОСОБ-1) та процедуру «Самооцінки компонентів образливості» (ТОСОБ-2) (модифікація методики Т. В. Дембо, С. Я. Рубінштейн). Емпірична перевірка конструкту тесту за допомогою факторного аналізу індикаторів-відповідей підтвердила правильність угруповання шкал для діагностики означених показників і підтвердила сформульовану гіпотезу щодо формально-динамічної та якісної структури образливості.



4. Перевірка остаточного варіанту «Тест-опитувальника схильності до переживання образи» (ТОСОБ-1) на надійність і валідність за допомогою відомих в психодіагностиці методів розщеплювання (розподіл тесту навпіл), повторного і паралельного (методика «Опитувальник рівня агресивності» А. Басса, А. Даркі - показник «Образа») тестів підтвердила можливість його застосування не тільки в суто наукових, але й в практичних цілях.

5. Створено комплекс психодіагностичних методик, що спрямовані на вивчення широкого спектру рис особистості, які супроводжують переживання образи, виступають як її чинники, або ресурси. До складу цих методик увійшли: «Тест-опитувальник самоствавлення» (автор В. В. Столін); «Діагностика емоційного інтелекту» (автор Н. Холл); методики, що розроблені О. П. Санніковою та під її керівництвом групою викладачів і аспірантів О. В. Кузнецовою, О. І. Санніковим, Н. М. Подоляк, І. С. Мазохою: «Тест-опитувальник соціальної адаптивності», «Тест-опитувальник компонентів асертивності» (ТОКАС), «Тест-опитувальник якісних показників агресивності»; «Тест впевненості в собі» (автор В. Г. Ромек); Фрайбурзький багатофакторний особистісний опитувальник (FPI); 16-PF особистісний опитувальник (автор Р. Кеттелл).

#### **Основний зміст розділу відображено у наступних публікаціях:**

1. А.с. / Психодіагностичний інструментарій, спрямований на вивчення схильності до переживання образи (образливості) як властивості особистості: Тест-опитувальник схильності до переживання образи (ТОСОБ-1), «Самооцінка компонентів образливості» (ТОСОБ-1) / Ольга Павлівна Саннікова, Наталія Валеріївна Свєртілова. – Заявка № 62626 від 17.08.2015; реєстрац. № 62113 від 15.10.2015. – 76 с.

2. Свєртілова Н. В. Суб'єктивні уявлення про переживання образи/ Свєртілова Наталія Валеріївна // Наука і освіта. – 2012 – № 6. – С.170–173.

3. Свєртілова Н. В. Психологічні характеристики осіб схильних до переживання образи різного ступеню / Свєртілова Наталія Валеріївна// Проблеми сучасної психології: збірник наукових праць ДВНЗ «Запорізький

національний університет» та Інституту психології Г.С. Костюка НАПН України/ за ред. С.Д. Максименка, Н.Ф. Шевченко, М. Г. Ткалич. – Запоріжжя: ЗНУ, 2016. – №1 (9) – 147с.

4. Свєртїлова Н. В. Використання традиційних емпіричних процедур для вивчення схильності до переживання образи / Свєртїлова Наталїя Валерїївна: збїрник матерїалів наук.-практ. конф. молодих учених та студентів [«Актуальні проблеми сучасної психологїї»], (Одеса, 29 квітня 2014р.) / МОН України, Південноукраїнський національний педагогїчний університет ім. К. Д. Ушинського. – Одеса: Лєрадрук, 2014. – С.82–87

5. Свєртїлова Н. В. Пошук індивїдуально-психологїчних характеристик образливостї за допомогою самооцїнки / Свєртїлова Наталїя Валерїївна: збїрник матерїалів наук.-практ. конф. молодих учених та студентів [«Актуальні проблеми сучасної психологїї»], (Одеса, 14 травня 2015р.) / МОН України, Південноукраїнський національний педагогїчний університет ім. К. Д. Ушинського. – Одеса: Лєрадрук, 2015.- С.171-178.

## **РОЗДІЛ III. РЕЗУЛЬТАТИ ЕМПІРИЧНОГО ДОСЛІДЖЕННЯ ІНДИВІДУАЛЬНО-ПСИХОЛОГІЧНИХ ОСОБЛИВОСТЕЙ ПЕРЕЖИВАННЯ ОБРАЗИ**

У цій частині роботи здійснено аналіз емпіричних даних: викладено результати пошуку взаємозв'язків між показниками схильності до переживання образи та широким спектром рис особистості, що гіпотетично пов'язані з ними (агресивністю, самостваленням, асертивністю, впевненістю у собі, тривожністю, емоційним інтелектом, адаптивністю, почуттям провини тощо). Здійснено угруповання простору показників, що вивчаються, методом факторного аналізу.

Викладено результати якісного аналізу (метод «асів», «профілів»): виявлено індивідуально-психологічні особливості переживання образи, виявлені типи образливості (якісно-кількісне поєднання її ознак), вивчено психологічні характеристики осіб з різним типом образливості.

### **3.1. Взаємозв'язок між переживанням образи з широким спектром рис особистості**

#### **3.1.1. Співвідношення показників схильності до переживання образи та асертивності, впевненості у собі, самоствалення**

У цьому підрозділі презентовані значимі коефіцієнти кореляції між показниками образливості за оригінальною методикою «Тест-опитувальник схильності до переживання образи» (ТОСОБ-1), асертивності за «Тест-опитувальником компонентів асертивності» (автори: О. П. Саннікова, О. І. Санніков, Н. М. Подоляк [2]), самоствалення за «Тест-опитувальником самоствалення» (автор В. В. Столін [187]) та впевненості за «Тестом впевненості у собі» (автор В. Г. Ромек [137]).

Результати відповідно надано в табл. 3.1; 3.2; 3.3.

Таблиця 3.1

**Значимі коефіцієнти кореляцій між показниками образливості і асертивності**

Асер- тив- ність	Показники образливості								
	ОбЧ	ОбУ	ОбШ	ОбВ	ОбЕ	ОбК	ОбП	ОбКР	ЗОб
АсЕ	-387*	-322*	-329*	-244*	-332*	-302*	-160	364*	-269*
АсК	-252*	-256*	-223*	-199*	-218*	-291*		152	-293*
АсП	-273*	-247*	-266*	-159	-228*	-259*	-216*		-359*
АсКР	-290*	-224*	-240*	-334*	-314*	-385*		161	-232*
АсЗаг	-282*	-356*	-386*	-224*	-372*	-192*	-157	250*	-321*

Примітка: Тут і в наступних таблицях за текстом: 1) N = 235; 2) нулі і коми не позначені; 2) без позначки –  $\rho \leq 0,05$ ; \* –  $\rho \leq 0,01$ ; 3) умовні позначення показників образливості: ОбЧ – чутливість до переживання образи, ОбУ – усталеність, ОбШ – широта поширення, ОбВ – виразність прояву переживання образи; ОбЕ – емоційний компонент, ОбК – когнітивний, ОбП – поведінковий, ОбКР – контрольнo-регулятивний, ЗОб – узагальнена оцінка образливості; 4) показники асертивності: АсЕ – афективний компонент асертивності, АсК – когнітивно-смісловий, АсП – конативний компонент асертивності, АсКР – контрольнo-регулятивний, АсЗаг – композитна оцінка асертивності.

Насамперед, слід зазначити, що показники образливості мають значимі від'ємні зв'язки і на 1%, і на 0,5% рівні, з усіма показниками асертивності.

Більшість показників образливості мають від'ємний зв'язок з показниками асертивності: показники ОбЧ, ОбУ, ОбШ, ОбЕ, ОбК, ЗОб на 1% рівні пов'язані з показниками АсЕ, АсК, АсП, АсКР, АсЗаг. Показник ВОб від'ємно на 1% рівні пов'язаний з показниками АсЕ, АсК, АсКР, АсЗаг, а на 5% від'ємно – з АсП. Від'ємно на 5% рівні показник ОбП пов'язаний з показником АсЕ, АсП, АсЗаг. Додатно на 5% рівні показник ОбКР пов'язаний з показниками АсК і АсКР, на 1% рівні з показниками АсЕ і АсЗаг.

У табл. 3.2 презентовані значимі коефіцієнти кореляцій між показниками образливості та показниками самоствавлення (за «Тест-опитувальником самоствавлення» В. В. Століна [187])

Таблиця 3.2

**Значимі коефіцієнти кореляцій між показниками образливості і самоствавлення**

Показн. Само- ствавлення	Показники образливості				
	ОБУ	ОБЕ	ОБК	ОБКР	ЗОБ
S	-159	-151	-275*		
СІ	-173	-161	-235*		
СІІ		-170			
СІІІ	159		399*		174
С2	-175				
С3		-149*	-317*		
С6	-170		-231	167	
С7	-171	-175*	-352*	162	-156

Примітка: умовні позначення показників самоствавлення: S – інтегральний показник, СІ – самоповага, СІІ – аутосимпатія, СІІІ - очікування позитивного ставлення від інших; С2 – ставлення до інших, С3 – самоприйняття, С6 – самоінтерес, С7 – саморозуміння.

Розглянемо взаємозв'язки між показниками образливості та самоствавлення. Показник образливості ОБУ на 5% рівні значимо від'ємно взаємопов'язаний з показниками самоствавлення S, СІ, С2, С6, С7. Від'ємно на 5% рівні показник ОБЕ пов'язаний з показниками S, СІ, СІІ, а с показниками С3 і С7 від'ємно на 1% рівні. Показник ОБК на 1% рівні значимо від'ємно взаємопов'язаний з такими показниками самоствавлення як – S, СІ, С3, С7, а с показником С6 від'ємно на 5% рівні. Показник ЗОБ також має від'ємні зв'язки с показниками С7 на 5% рівні. І тільки показник образливості ОБКР додатно на 5% рівні пов'язаний с показниками С6, С7.

Цікаві дані отримані відносно зв'язків показника СШ (очікування позитивного ставлення від інших) з показниками образливості ОБУ, ОБК, Зоб. Додатні кореляції, що отримані між ними, порушують загальну картину, що свідчить про взаємозалежність образливості й бажання бути прийнятими іншими людьми. Розглянемо значимі коефіцієнти кореляцій між показниками образливості та впевненості у собі, що надано в табл. 3.3.

Таблиця 3.3

**Значимі коефіцієнти кореляцій між показниками образливості та впевненості у собі**

Показ- ники впевн.	Показники образливості								
	ОБЧ	ОБУ	ОБШ	ОБВ	ОБЕ	ОБК	ОБП	ОБКР	ЗОБ
ВуС	-201	-322*	-269*	-175	-282*	-309*		365*	-256*
ВССм	-233	-256*	-242*	-159	-362*	-319*		278*	-236*
ВІСк		-160	-174				158		

Примітка: умовні позначення показників впевненості у собі: ВуС – впевненість у собі, ВССм – соціальна сміливість, ВІСк – ініціатива у соціальних контактах.

При аналізі табл. 3.4. можна зазначити, що показники образливості, здебільше від'ємно пов'язані з показниками впевненості у собі. Отже, показники ОБЧ і ОБВ від'ємно на 5% рівні, а показники ОБУ, ОБШ, ОБЕ, ОБК, ЗОБ від'ємно на 1% рівні пов'язані з показниками ВуС, ВССм. Показник впевненості у собі ВІСк від'ємно на 5% рівні пов'язаний з показниками ОБУ, ОБШ, а з показником образливості ОБП додатно на 5% рівні. Також існує додатний зв'язок на 1% рівні між показником образливості ОБКР та показниками ВуС, ВССм.

Аналіз таблиць, які презентовані у параграфі дає підстави стверджувати, що образливість не супроводжується асертивною поведінкою, впевненістю у собі, ініціативністю у соціальних контактах, позитивним ставленням до себе, саморозуміння тощо.

### 3.1.2. Взаємозв'язок образливості з показниками адаптивності та емоційного інтелекту

У табл. 3.4 надані значимі коефіцієнти кореляцій між показниками образливості і показниками адаптивності, що було діагностовано за допомогою «Тест-опитувальника соціальної адаптивності» (автори: О. П. Саннікова, О. В. Кузнєцова).

Таблиця 3.4

#### Значимі коефіцієнти кореляцій між показниками образливості і адаптивності

Показ. Адап- тивн.	Показники образливості								
	ОбЧ	ОбУ	ОбШ	ОбВ	ОбЕ	ОбК	ОбП	ОбКР	ЗОб
ШОСС		-163						262*	
ЛИСС	-366*	-273*	-157	-344*	-260*	-342*		350*	-336*
ТОСО		-171	-161	-175		-173		226*	-167
УЄП	-372*	-281*	-298*	-203*	-384*	-283*	-244*	266*	-198*
ГИ	-302*	-247*	-266*	-302*	-353*	-345*		328*	-373*
ГПН	-308*	-276*	-289*	-223*	-204	-320*		223*	-358*
ГДЦ						-156	170		
ПОУ	-300*	-356*	-256*	-232*	-240*	-329*		238*	-370*
ОПА	-338*	-231*	-353*	-241*	-361*	-282*		349*	-327*

Примітка: умовні позначення показників адаптивності: ШОСС – широта охоплення сигналів соціуму, ЛИСС – легкість ієрархізації сигналів соціуму, ТОСО – точність орієнтації в соціальних очікуваннях, УЄП – стійкість емоційного переживання, ГИ – готовність змінюватися, ГПН – готовність до здійснення конструктивних дій, спрямованих на подолання невдач, ГДЦ – готовність до здійснення дій, спрямованих на досягнення мети, ПОУ – показник загальної задоволеності, ОПА – загальний показник адаптивності.

Розглянемо взаємозв'язки між показниками образливості та адаптивності: показник образливості ОбЧ (чутливість до переживання образи) від'ємно на 1%

рівні пов'язаний с показниками адаптивності ЛИСС, УЄП, ГИ, ГПН, ПОУ, ОПА; показник образливості ОБУ (усталеність переживання образи) від'ємно на 1% рівні пов'язаний с показниками ЛИСС, УЄП, ГИ, ГПН, ПОУ, ОПА та від'ємно на 5% рівні з ШОСС і ТОСО; показник ОБШ (широта поширення переживання образи) від'ємно на 1% рівні пов'язаний с показниками УЄП, ГИ, ГПН, ПОУ, ОПА, а від'ємно на 5% рівні з ЛИСС, ТОСО; показник образливості ОБВ (виразність прояву переживання образи) від'ємно на 1% рівні з показниками ЛИСС, УЄП, ГИ, ГПН, ПОУ, ОПА, а с показником адаптивності ТОСО від'ємно на 5% рівні; показник ОБЕ (емоційний компонент переживання образи) від'ємно на 1% рівні пов'язаний з показниками ЛИСС, УЄП, ГИ, ПОУ, ОПА, та на 5% рівні з показником ГПН; показник образливості ОБК (когнітивний компонент переживання образи) від'ємно на 1% рівні пов'язаний з ЛИСС, УЄП, ГИ, ГПН, ПОУ, ОПА, на 5% рівні з ТОСО і ГДЦ.

Показник образливості ОБП (поведінковий компонент переживання образи) єдиний демонструє додатній зв'язок на 5% рівні з показником адаптивності ГДЦ та від'ємний на 1% рівні з УЄП. Показник ОБКР (контрольно-регулятивний компонент переживання образи) додатно на 1% рівні пов'язаний з усіма показниками, крім показника адаптивності ГДЦ. І, наостанок загальний показник образливості від'ємно на 1% рівні пов'язаний з показниками ЛИСС, УЄП, ГИ, ГПН, ПОУ, ОПА, а на 5% рівні з ТОСО.

Загалом, можна стверджувати, що схильність до переживань образи не сприяє адаптивним проявам, гальмує сприйняття сигналів соціуму, порушує точність орієнтації в соціальних очікуваннях, гальмує готовність до здійснення конструктивних дій, спрямованих на подолання невдач та дій, спрямованих на досягнення мети тощо. У табл. 3.5 презентовані значимі коефіцієнти кореляцій між показниками образливості та показниками емоційного інтелекту (за методикою «Емоційного інтелекту» Н. Холла [146]). При аналізі таблиці можна відзначити, що найчастіше значимі від'ємні зв'язки на рівні 1% ( $p \leq 0,01$ ) показники образливості мають з такими показниками емоційного інтелекту як: УСЕ, СМ, Інтегр.



Таблиця 3.5

**Значимі коефіцієнти кореляцій між показниками образливості та емоційного інтелекту**

Показ.	Показники образливості							
	ОбЧ	ОбУ	ОбШ	ОбВ	ОбЕ	ОбК	ОбКР	ЗОб
ЕО	-295*	-226*	-164					-214*
УСЕ	-389*	-240*	-378*	-315*	-274*	-242*	319*	-304*
СМ	-325*	-225*	-286*	-281*	-348*	-351*	314*	-372*
Е								-154
УЕДЛ	-230*	-212*	-212*			-167		-241*
Інтегр	-356*	-265*	-332*	-301*	-364*	-213*	212*	-304*

Примітка: умовні позначення показників емоційного інтелекту: ЕО – емоційна обізнаність, УСЕ – управління своїми емоціями, СМ – само мотивація, Е – емпатія, УЕДЛ – управління емоціями інших людей, Інтегр – інтегральний показник.

Показники ОбЧ, ОбУ від’ємно на рівні 1% також пов’язані з показниками ЕО і УЕДЛ. Показник ОбШ від’ємно на рівні 1% пов’язаний з показниками УСЕ, СМ, УЕДЛ, Інтегр, а на рівні 5% з показником ЕО. Виявлено, що показники ОбВ, ОбЕ, ОбК мають від’ємні зв’язки з показниками УСЕ, СМ, Інтегр на 1% рівні, а показник ОбК від’ємно на рівні 5% також пов’язаний з УЕДЛ. Поведінковий компонент образливості ОбП не виявив жодного значущого зв’язку з показниками емоційного інтелекту, а показник ОбКР додатньо пов’язаний з показниками УСЕ, СМ, Інтегр. Загальний показник образливості ЗОб від’ємно на рівні 1% пов’язаний з усіма показниками емоційного інтелекту.

Отримані результати свідчать про те, що показники емоційного інтелекту, такі як розуміння своїх і чужих емоцій (емоційна обізнаність), вміння керувати ними і контролювати, мотивувати себе і контролювати експресію, не

співвідносяться з показниками образливості.

### 3.1.3. Агресивність та образливість: співвідношення показників

У параграфі презентовані значимі коефіцієнти кореляцій між показниками образливості та агресивності (за О. П. Саннікова, І. С. Мазоха [72] та «Опитувальником рівня агресивності» А. Басса, А. Даркі [129])

Таблиця 3.6.

**Значимі коефіцієнти кореляцій між показниками образливості і агресивності за «Тест-опитувальником якісних показників агресивності»**

Показ. Агрес.	Показники образливості								
	ОбЧ	ОбУ	ОбШ	ОбВ	ОбЕ	ОбК	ОбП	ОбКР	ЗОб
АЕП	470*	437*	305*	430*	489*	497*	282*	-465*	563*
АКП	232*	290*	162	167	213*	203*	205*	-181	290*
АПП	406*	276*	202	356*	403*	360*	272*	-355*	425*
АКРП	385*	391*	365*	392*	397*	284*	305*	-464*	490*
ЗПА	476*	414*	318*	461*	490*	451*	341*	-462*	569*

Примітка: 1) умовні позначення показників агресивності: АЕП – емоційний, АКП – когнітивний, АПП – поведінковий, АКРП – контрольньо-регулятивний, ЗПА – загальний показник агресивності; 2) умовні позначення показників образливості: ОбЧ – чутливість до переживання образи, ОбУ – усталеність, ОбШ – широта поширення, ОбВ – виразність прояву переживання образи; ОбЕ – емоційний компонент, ОбК – когнітивний, ОбП – поведінковий, ОбКР – контрольньо-регулятивний.

Аналіз таблиці визначив, що значимі додатні зв'язки на рівні 1% ( $p \leq 0,01$ ) мають майже всі показники образи: ОбЧ, ОбУ, ОбЕ, ОбК, ОбП, ЗОб. Показник ОбШ додатньо на рівні 1% пов'язаний з показниками агресивності АКРП, АЕП і ЗПА, та додатньо на рівні 5% з АКП, АПП. Показник образливості ОбВ має додатні зв'язки на 1% рівні з усіма показниками агресивності, окрім АКП, з яким він пов'язаний на 5% рівні. Отже, тільки показник образливості ОбКР від'ємно пов'язаний з показниками агресивності на 1% рівні, крім показника

АКП, з ним існує зв'язок на 5% рівні. Розглянемо ще одну таблицю, в якій наведено значущі коефіцієнти кореляції показників образливості і агресивності за «Опитувальником рівня агресивності» А. Басса, А. Даркі».

Таблиця 3.7

**Значимі коефіцієнти кореляцій між показниками образливості і агресивності (А. Басса, А. Даркі)**

Показ. Агрес.	Показники образливості								
	ОбЧ	ОбУ	ОбШ	ОбВ	ОбЕ	ОбК	ОбП	ОбКР	ЗОб
ВА							179		
КА						168	169		
Р	249*			381*	161	179		- 155	264*
П	151	153	232	165		147			314*
О	225*					161			214*
ЧВ	159								
ВР	203*	162		164	152	321*			258*
АГР	164			231*	173	154	154		324*

Примітка: умовні позначення показників агресивності: ВА – вербальна агресія, КА – непрямая агресія, Р – роздратування, П – підозрілість, О – образа, ЧВ – почуття провини, ВР – ворожість, АГР – агресивність.

При аналізі таблиці можна відзначити, що найчастіше значимі додатні зв'язки, як на рівні 5% ( $p \leq 0,05$ ), так і на рівні 1% ( $p \leq 0,01$ ) показники образливості мають з показниками Р, П, ВР та АГР. Показник образливості ОбЧ додатньо на рівні 1% та 5% пов'язаний з більшістю показників агресивності. Показники ОбУ, ОбШ додатньо на рівні 5% пов'язані з показниками П, ВР. Показники ОбК, ОбП, крім вищезазначених показників агресивності, додатно на рівні 5% пов'язані з показниками КА (непряма агресія) та ВА (вербальна агресія). Від'ємний зв'язок на 5% рівні демонструє лише показник образливості ОбКР. Загальний показник образливості додатньо на рівні 1% пов'язаний з Р, П, О, ВР, АГР.

Отже, аналіз наведених таблиць продемонстрував наявність додатних взаємозв'язків між показниками образливості та більшістю показників агресивності. Це означає, що переживання образи супроводжують: вербальна та непрямая агресія, гнів, недоброзичливість, підозрілість, ворожість, роздратування, готовність до здійснення агресивних дій, агресивні думки, потреба в агресивній поведінці тощо.

### 3.1.4. Взаємозв'язки показників образливості з особистісними факторами

*Взаємозв'язки показників образливості й особистісними факторами, що вивчаються за допомогою тесту FPI.* У табл. 3.8 наведені значущі коефіцієнти кореляції між показниками образливості і факторами особистості за методикою «Фрайбурзький особистісний опитувальник» (FPI) [188].

Таблиця 3.8

**Значимі коефіцієнти кореляції між показниками образливості та факторами особистості, що діагностовано опитувальником FPI**

Фактори	Показники образливості								
	ОБЧ	ОБУ	ОБШ	ОБВ	ОБЕ	ОБК	ОБП	ОБКР	ЗОБ
FI	335*	273*	322*	394*	306*	228*		- 337*	308*
FII	252*			221*	205*	256*	263*	-246*	285*
FIII	381*	279*	355*	384*	347*	361*		-357*	381*
FIV	220*	371*	252*	274*	280*	370*	291*	-212*	336*
FV		-198*	-156		-167	-203*	-245*		-150
FVI	-264*	-234*	-370*	-145	-302*	-301*		205*	-297*
FVII	192*	273*		220*	262*	202*	197*	-203*	235*
FVIII	184*	328*	233*	265*	286*	277*		-269*	265*
FIX	240*	173			186	182		-194*	221*
FX		-180				-150	218*		
FXI	190*	279*	311*	246*	287*	390*		-188*	303*
FXII						-173	165		

Примітка: умовні позначення факторів особистості 1) за методикою FPI: FI – невротичність, FII – спонтанна агресивність, FIII – депресивність, FIV – роздратованість, FV – товарицькість, FVI – врівноваженість, FVII – реактивна агресивність, FVIII – сором'язливість, FIX – відкритість, FX – екстраверсія, FXI – емоційна лабільність, FXII – маскулінність; 2) формально-динамічні показники образливості: ОБЧ – чутливість до переживання образи, ОБУ – усталеність, ОБШ – широта поширення, ОБВ – виразність прояву переживання образи; 3) якісні показники образливості: ОБЕ – емоційний компонент, ОБК – когнітивний, ОБП – поведінковий, ОБКР – контрольнo-регулятивний; ЗОБ – композитна оцінка образливості.

На рис. 3.1. надано значимі коефіцієнти кореляцій між показниками образливості та факторами особистості у вигляді плеяд. Усі показники образливості додатньо на 1% рівні (окрім ОБКР) виявили зв'язок з показником FIV. Усі показники (за винятком ОБП) додатно на 1% рівні пов'язані з показниками FI, FIII, FVIII, FXI; лише показник ОБКР пов'язаний з усіма ними від'ємно на 1% рівні. Більшість показників образливості (за винятком ОБП) від'ємно на 1% рівні пов'язані з FVI, показник ОБКР пов'язаний з ним на 1% рівні додатньо. Більшість компонентів образливості, окрім ОБУ, ОБШ виявили додатній зв'язок на 1% рівні з параметром FII, та від'ємний на 1% рівні з ОБКР. Показник FV від'ємно на 1% рівні пов'язаний з показниками образливості ОБК та ЗОБ. Майже все компоненти образливості виявили додатній зв'язок на 1% рівні з параметром FVII, окрім ОБШ, та показника ОБКР який має від'ємний зв'язок з цим параметром. Показники образливості ОБЧ, ОБУ, ОБЕ, ОБК, ЗОБ мають значимі додатні зв'язки з показником FIX на 1% та 5% рівні. Від'ємний зв'язок на 5% ( $p \leq 0,05$ ) рівні з показником FX демонструють ОБУ ті ОБК, але показник ОБП зв'язаний с FX ДОДАТНЬО на 1% рівні. Останній показник FXII від'ємно на 1% рівні пов'язаний з показником образливості ОБК, а додатно на 1% рівні з ОБП. При аналізі взаємозв'язків між показниками образливості та властивостями особистості, що діагностовано опитувальником FPI, перш за все, слід зазначити, що спостерігається велика кількість додатних зв'язків. Однак,

виявилися і від'ємні зв'язки між деякими показниками образливості та показниками FV, FVI, FX, FXII. Крім того, в більшості випадків від'ємний зв'язок демонструє показник ОБКР.



Рис. 3.1. Співвідношення формально-динамічних та якісних показників образливості з факторами особистості (за FPI)

Примітка. Умовні позначення: — — — — — додатний значимий зв'язок  $\rho \leq 0,05\%$ ; — — — — —  $\rho \leq 0,01\%$ ; - - - - - від'ємний значимий зв'язок  $\rho \leq 0,05\%$ ; - - - - -  $\rho \leq 0,01\%$ ;

Таким чином, виявилось, що збільшення значення показників

образливості супроводжується збільшенням значень таких властивостей, як невротичність, спонтанна агресивність, депресивність, реактивна агресивність, сором'язливість, емоційна лабільність, і одночасно, зменшенням значень факторів товариськість, врівноваженість, екстраверсія.

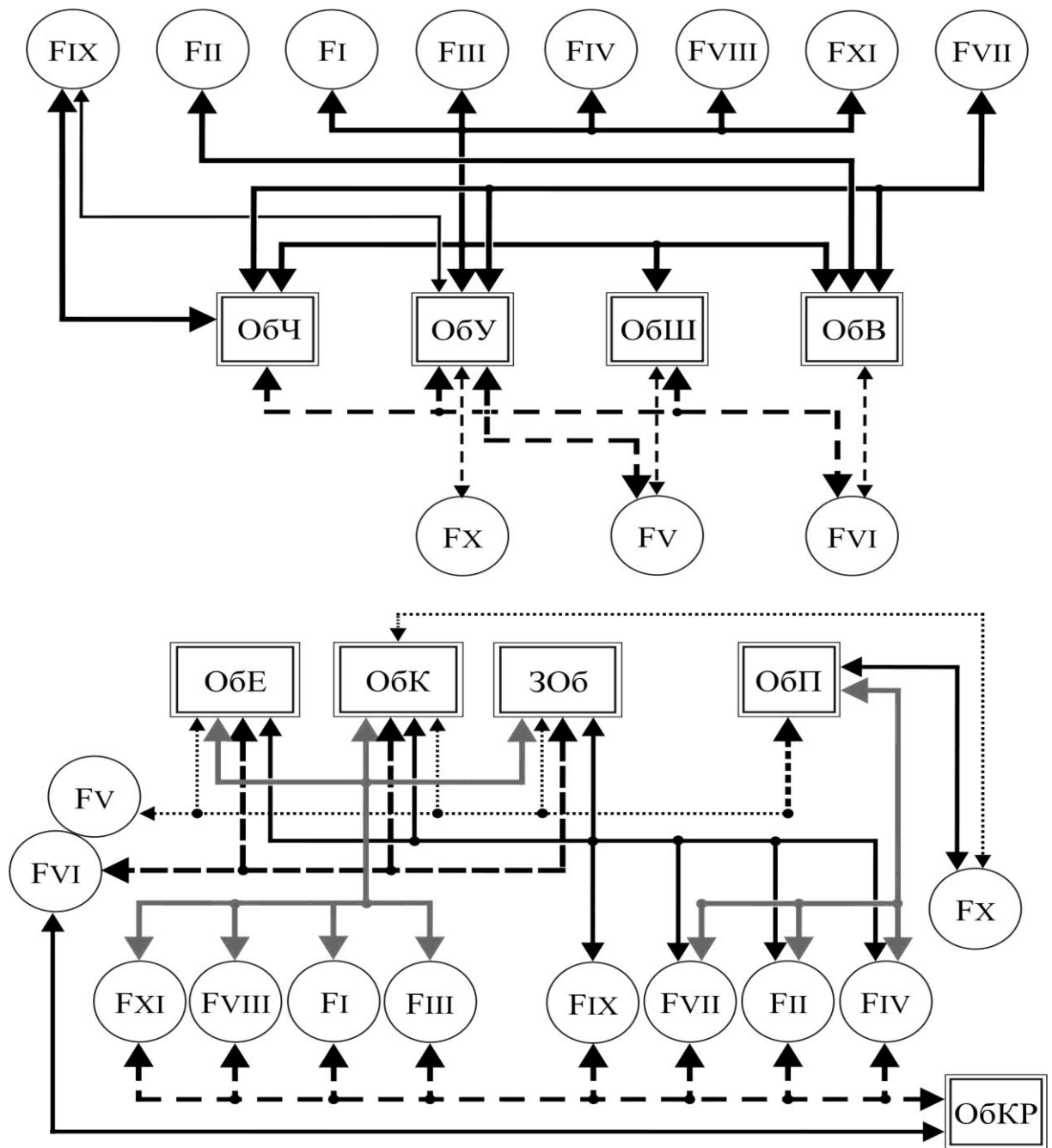
*Взаємозв'язки показників образливості й особистісними факторами, що вивчаються за допомогою методики Р. Кеттелла.* У табл. 3.10 і рис. 3.9 наведені значущі коефіцієнти кореляцій між показниками образливості та факторами особистості (за Р. Кеттеллом) [142].

Таблиця 3.9

**Значимі коефіцієнти кореляцій між показниками образливості та факторами особистості (за Р. Кеттеллом)**

	Показники образливості								
	ОбЧ	ОбУ	ОбШ	ОбВ	ОбЕ	ОбК	ОбП	ОбКР	ЗОб
A		-154				-246*			
C	-286*	-379*	-207*	-287*	-248*	-344*	-180	224*	-306*
E							252*		
F					154		332*	-176	
G	180	234*	236*		176	169		-283*	222*
H	-159	-258*	-170			-326*		169	-229*
L	345*	370*	227*	247*	284*	245*	211*	-314*	224*
M	-267*	-235*	-304*	-175	-224*	-161		199*	-299*
N	-164			-240*	-217*			210*	-168
O	377*	359*	348*	300*	372*	363*	266*	-312*	346*
Q3	-249*	-217*		-293*	-265*	-271*	-195*	274*	-302*
Q4	320*	339*	279*	368*	326*	341*	217*	-323*	342*
QI		-163				-175	266*		
QII	319*	395*	303*	353*	336*	304*	230*	-314*	367*
QIV	-153	-190	-275*		-151			178	-162

Примітка: умовні позначення фактори особистості за методикою 16-PF: А – афектотімія, С – сила «Я», Е – домінантність, F– безпечність, G – сила «Над–Я», Н – сміливість, L – підозрілість, М – мрійливість, N – проникливість, О – схильність до почуття провини, Q1– радикалізм, Q2 – самодостатність, Q3– високий самоконтроль, Q4 – напруженість, QI – екстраверсія, QII – тривожність, QIV– незалежність.

Усі параметри образливості, окрім ОБКР (від'ємно) значимо додатно на 1% ( $p \leq 0,01$ ) рівні взаємопов'язані з факторами L, О, Q4, QII.

Додатні значимі зв'язки на 1% ( $p \leq 0,01$ ) і 5% ( $p \leq 0,05$ ) показали: ОБЧ, ОБУ, ОБШ, ОБЕ, ОБК, ЗОБ з фактором G; показники образливості ОБЕ, ОБП з фактором F; лише один показник ОБП з фактором Е. Во всіх вищезазначених випадках лише показник ОБКР демонструє від'ємний зв'язок на 1% та 5% рівнях.

Від'ємні значимі зв'язки усіх показників образливості, окрім ОБКР (додатно на 1% рівні) виявлено з фактором С та фактором М (окрім ОБП).

Від'ємні значимі зв'язки на 1% ( $p \leq 0,01$ ) і 5% ( $p \leq 0,05$ ) рівні також показали: показники ОБУ, ОБК з фактором А; показники ОБЧ, ОБУ, ОБШ, ОБК та ЗОБ з фактором Н; показники ОБЧ, ОБВ, ОБЕ, ЗОБ з фактором N; усі показники образливості, окрім показника ШРОБ, з фактором Q3; показники ОБУ, ОБК з фактором QI; показники ОБЧ, ОБУ, ОБШ, ОБК, ЗОБ з показником QIV. У всіх вищезазначених випадках лише показник ОБКР демонструє додатний зв'язок на 1% та 5% рівнях.

Лише один показник ОБШ від'ємно на 5% ( $p \leq 0,05$ ) рівні пов'язаний з фактором Q1, и, також лише один показник ОБЕ на 5% рівні пов'язаний з фактором Q2.

Таким чином, можна констатувати, що образливість взаємопов'язана з такими властивостями особистості як слабкість «Над–Я», підозрілість, схильність до почуття провини, фрустрованість, екстраверсія, та супроводжується відсутністю сили «Я», соціальної сміливості, прямолінійності.



### 3.2. Угрупування показників, що досліджуються, методом факторного аналізу

Факторний аналіз проводився на основі даних, що отримані в результаті емпіричного дослідження зв'язку формально – динамічних і якісних характеристик образливості та широкого спектра психологічних властивостей особистості, що супроводжують переживання образи. У роботі використовувався факторний аналіз з подальшою ротацією (Extraction Method: Unweighted Least Squares, Principal Component Analysis and Rotation: Varimax with Kaiser Normalization), що здійснювались за допомогою комп'ютерної програми SPSS 13.0 for Windows. У результаті серед отриманих факторних моделей – трьох-, чотири-, п'яти-, і шестифакторної, була обрана п'ятифакторна модель, що відповідала вимогам, котрі висуваються до відбору факторних моделей. Всі фактори обраної моделі відносно пропорційні, більшість показників рівномірно розподілилися, тобто увійшли тільки в один фактор з достатньою факторною вагою. Слід зазначити, що розгляд результатів факторного аналізу здійснювався в контексті єдності, субординації, взаємозалежності та взаємодоповнюваності. У табл. 3.10 наведено остаточний варіант – п'ятифакторну модель, котра структурує індивідуально-психологічні властивості особистості, що вивчаються, тобто, ті параметри, що взаємозв'язані між собою. У додатках задля порівняння з обраною п'яти факторною моделлю, наведені чотирьох- і шести факторну моделі.

Таблиця 3.10

#### Структура індивідуально-психологічних властивостей особистості

Додатний полюс (+)	Вага	Від'ємний полюс (-)	Вага
1	2	3	4
<b>Фактор I (біполярний)</b>			
<b>Полюс (+)</b>		<b>Полюс (-)</b>	
ЗОБ – загальний показник	785	С – сила «Я»	733

образливості			
FIII – депресивність	775	УЭП – стійкість емоційного переживання	669
Q4 – + напруженість	768	ОбКР – контр.-регулятивний компонент образливості	614
QII – + тривожність	765	СІ – самоповага	609
ОбК – когнітивний компонент образливості	752	Q3 – високий самоконтроль	567
FXI – емоційна лабільність	745	БуС – впевненість у собі	561
FIV – роздратованість	734	С7 – саморозуміння	549
ОбЧ – чутливість до образливості	699	ЛИСС – легкість ієрархізації сигналів соціуму	521
FI – невротичність	688	ПОУ – загальна задоволеність	482
О – + схильність до відчуття провини	670	ГПН – готовність до здійснення конструктивних дій	481
FII – спонтанна агресивність	600	ГДЦ – готовність до досягнення мети	464
ОбВ – виразність прояву образливості	593	С4 – самокерівництво	420
ОбУ – усталеність образливості	585	ТОСО – точність орієнтації в соціальних очікуваннях	403
ОбШ – широта образливості	585	СМ – самомотивація	398
ОбЕ – емоційний компонент	578	ГИ – готовність змінюватися	369
L – + підозрілість	528	CS – інтегральний показник самоставлення	361
FIX – відкритість	482	АсЕ – асертивність у емоційній сфері	352
FVIII – сором'язливість	447	РЕДЛ – розпізнавання емоцій інших людей	348

<b>Фактор II (монополярний – додатний полюс)</b>			
ЗПА загальний показник агресивності		788	
АКП когнітивний показник агресивності		742	
АКРП контрольно-регулятивний показник агресивності		689	
АсК асертивність у когнітивній сфері		683	
АЕП емоційний показник агресивності		674	
АсЗаг загальний показник асертивності		645	
АПП поведінковий показник агресивності		641	
АсКР асертивність у регулятивній сфері		623	
ГДЦ готовність до здійснення дій, спрямованих на досягнення мети		613	
ВІСк ініціатива у соціальних контактах		609	
АсП асертивність у поведінковій сфері		581	
ШОСС широта охоплення сигналів соціуму		525	
АсЕ асертивність у емоційній сфері		518	
С7 саморозуміння		502	
СІ самоповага		482	
ТОСО точність орієнтації в соціальних очікуваннях		476	
ЛИСС легкість ієрархія сигналів соціуму		446	
ВуС впевненість у собі		442	
<b>Фактор III (біполярний)</b>			
ВР – ворожість	835	ЕО – емоційна обізнаність	409
АГР – агресивність	831	УСЕ – управління емоціями	328
О – образа	796	FVI – врівноваженість	313
ВА – вербальна агресія	747	М – мрійливість	274
Р – роздратування	726		
ЧВ – почуття провини	699		
П – підозрілість	689		
Н – негативізм	629		
КА – непрямая агресія	621		

ФА – фізична агресія	615		
<b>Фактор IV (біполярний)</b>			
С3 – самоприйняття	841	О – схильність до відчуття провини	407
СIV – самоінтерес	831	FVII – реактивна агресивність	331
С6 – самоінтерес	827	QII – тривожність	318
С1 – самовпевненість	807	G – сила «Над-Я»	282
СII – аутосимпатія	751		
СS – інтегральний показник самоствалення	689		
<b>Фактор V (біполярний)</b>			
QI – + екстраверсія	898	Q2 – самодостатність	446
H – + сміливість	798	QIV – незалежність	414
FV – товариськість	735	FXI – емоційна лабільність	287
F – + безпечність	697	FVIII – сором'язливість	277
A – + афектотімія	620		
РЕДЛ – розпізнавання емоцій інших людей	550		
ОбП – поведінковий компонент образливості	524		
FX – екстраверсія	513		
FXII – маскулітність	484		
ЗЕІ – інтегративний рівень емоційного інтелекту	449		

У таблиці надані показники, що мають найбільшу факторну вагу. Слід зазначити, що чотири фактори даної моделі є біполярними, тобто складаються з двох протилежних полюсів і один – монополярний. Біполярні полюси характеризуються протилежним змістовим наповненням, котре презентоване певними показниками (якостями, рисами).

**Перший фактор (біполярний) – образливість – сила «Я».** Додатний полюс об'єднав більшість показників властивостей особистості, що супроводжують переживання образи, а саме: напруженість, тривожність, депресивність, емоційну лабільність, роздратованість, невротичність, схильність до відчуття провини, спонтанна агресивність, підозрлість тощо. Важливо відмітити, що у цей полюс першого фактору увійшли сім показників образливості: загальний показник образливості, емоційний та когнітивний компоненти, компоненті чутливості до образливості, виразності прояву переживання образи, усталеність переживання образи та широта поширення образливості. Протилежний полюс – сила «Я» (за Р. Кеттеллом) – об'єднав такі показники самоствалення як: самоповагу, впевненість у собі, саморозуміння, самокерівництво, самомотивацію та інтегральний показник самоствалення. Від'ємний полюс цього фактору групує майже всі показники адаптивності: легкість ієрархізації сигналів соціуму, показник загальної задоволеності, готовність до здійснення конструктивних дій, спрямованих на подолання невдач, готовність до здійснення дій, спрямованих на досягнення мети, точність орієнтації в соціальних очікуваннях та готовність змінюватися. До цього фактору також увійшли такі показники (за Р. Кеттеллом) як: сила «Я» (емоційна стійкість, витриманість, спокій, реалістичність, емоційна зрілість) та високий самоконтроль (сумлінність, наполегливість, відповідальність, рішучість, емоційна дисциплінованість). Образливості презентована тільки одним контрольно-регулятивним компонентом (вміння контролювати переживання образи і її зовнішні прояви). До від'ємного полюсу також увійшли показник асертивності у емоційній сфері та здатність розпізнавання емоцій інших людей.

**Другий фактор (монополярний) – агресивність.** До цього фактору увійшли з високою факторною вагою усі показники агресивності (за О. П. Саннікової, І. С. Мазохою): загальний показник агресивності, когнітивний показник, емоційний, поведінковий, контрольно-регулятивний. З меншою факторною вагою у факторі надані показники асертивності (загальний показник асертивності, асертивність у емоційній, когнітивній, поведінковій,

регулятивний сфері). та адаптивності (готовність до здійснення дій, спрямованих на досягнення мети, широта охоплення сигналів соціуму, точність орієнтації в соціальних очікуваннях, легкість ієрархізації сигналів соціуму), а також по два показника самоствалення (саморозуміння, самоповага) та впевненості у собі (впевненість у собі, ініціатива у соціальних контактах).

**Третій фактор (біполярний) – ворожість – емоційна обізнаність.**

Додатний полюс фактору об'єднав такі показники як ворожість, агресивність, образа, вербальна агресія, роздратування, почуття провини, підозрілість, негативізм, непряма агресія, фізична агресія (за А. Басса – А. Даркі). Від'ємний полюс цього фактору групує такі показники як емоційна обізнаність, управління своїми емоціями (за Н. Холлом), врівноваженість (впевненість у собі, оптимістичність, активності) (за FPI) та мрійливість (ідеалістичність, поглинення своїми ідеями, високий творчий потенціал – за Р. Кеттеллом).

**Четвертий фактор (біполярний) – самоприйняття – схильність до відчуття провини.** Додатний полюс фактору презентовано більшістю показників самоствалення, а саме: інтегральний показник самоствалення, самоінтерес, самоприйняття, самоінтерес, самовпевненість, аутосимпатія). Від'ємний полюс фактору представлений такими показниками (за Р. Кеттеллом) як: схильність до відчуття провини (тривожність, непевність у собі, вразливість, занепокоєння, депресивність, сильне почуття обов'язку), тривожність (напруженість, збудження, неспокій), сила «Над-Я» (сумлінність, відповідальність, зібраність, совісність) та (за FPI) показником реактивна агресивність (покірність, поступливість, готовність вислухати і прийняти пораду).

**П'ятий фактор (біполярний) – екстраверсія – самодостатність.**

Додатний полюс об'єднав деякі показники багатофакторного опитувальника Р. Кеттелла: екстраверсія (хороша здатність встановлювати і підтримувати соціальні контакти), сміливість (товариськість, активність, схильність до ризику, авантюристичність), безпечність (життєрадісність, енергійність,

імпульсивність, емоційність), афектотімія (товариськість, відкритість, природність, добродушність), домінантність (владність, самовпевненість, напористість); такі показники за FPI як: товариськість (багатство і яскравість емоційних проявів, природність і невимушеність поведінки, готовність до співпраці), екстраверсія (активність, честолюбство, лідерство), маскуліність (сміливість, підприємливість, рішучість, схильність до ризику). До додатного полюсу також увійшли показники емоційного інтелекту – інтегративний рівень емоційного інтелекту, розпізнавання емоцій інших людей (за Н. Холлом) та поведінковий компонент переживання образи. Протилежний полюс об'єднав такі показники за Р. Кеттеллом як самодостатність (незалежність від групи), незалежність (відсутність потреби в підтримці); показники за FPI: емоційна лабільність (чутливість, вразливість, ввічливість, делікатність) та сором'язливість (нерішучість, занепокоєння, уникнення ризикованих ситуацій).

Таким чином, результати факторного аналізу дозволили виявити п'ять факторів, які представляють в максимально узагальненому вигляді сукупність досліджуваних нами показників. Виявлені симптомокомплекси взаємопов'язаних властивостей дають можливість окреслити характеристику простору ознак рис, у тому числі й образливості, ознаки якої оформилися в окремий фактор.

### **3.3. Індивідуально-психологічні особливості осіб з різним типом образливості**

У попередніх параграфах було наведено взаємозалежності між різнорівневими показниками образливості і широким колом властивостей особистості, що закономірно пов'язані з ними. Подальше дослідження індивідуально-психологічних особливостей образливості було здійснено за допомогою диференціально-психологічного аналізу, який полягав: по-перше, у групуванні досліджуваних за якісно-кількісним поєднанням показників образливості, по-друге, у вивченні рис особистості властивих представникам

виділених груп (складанні й опису психологічних характеристик осіб які є представниками виділених типів образливості).

Представників з різними проявами образливості було обрано за допомогою методу «асів» [4; 21]. Задля діагностики образливості застосований «Тест-опитувальник схильності до переживання образи» (ТОСОБ-1).

При доборі представників груп з різною специфікою образливості, попередньо «сирі» бали переводилися у процентиля [34; 85]. Саме таким чином розподіл значень наближався до нормального. Це дало можливість виділити групи осіб з високими (четвертий квартиль розподілу – від 75 до 100 процентиля) і низькими (перший квартиль розподілу – від 0 до 25 процентиля) загального показника образливості.

Індивідуально-психологічні особливості образливості – це поєднання її **чотирьох якісних** показників, а саме, емоційного, когнітивного, поведінкового та контрольного-регулятивного. Теоретично можна виділити **n!** сполучень, тобто, 31 тип (із чотирьох) [149, 150, 151].

У нашій вибірці за результатами цього дослідження було отримано лише 4 групи осіб з яскраво виразними типами і у достатній кількості представників кожної групи, майже по 20 осіб (див. нижче), які вивчалися ретельно. Окремих обстежених з іншими типами (виділено ще 7 типів образливості) на даному етапі дослідження ми не розглядали тому, що було надто мало їх представників (1-3 особи).

Специфічність представників кожного типу образливості, відмінності між проявами властивостей особистості, що вивчалися в співвідношенні з її показниками були підтвержені t-критерієм Стьюдента.

Таким чином, особи з загальним показником образливості в діапазоні значень від 0 до 25 процентиля утворили групу з низьким рівнем образливості, особи із загальним показником, значення якого розташовані в діапазоні від 75 до 100 процентиля склали групу з високим рівнем образливості (полімодальні типи). Нагадаємо, що формула загального показника образливості не включає контрольного-регулятивного показника, проте, значення саме цього показника у



представників наданих вище груп, низькі (ОбКР- перший квартал розподілу).

Серед представників усієї вибірки були також знайдені та вивчені групи осіб із домінуванням одного із якісних компонентів властивості, що вивчається (мономодальний тип), а саме, із домінуванням контрольно-регулятивного показника образливості. Цікаво, що ця група поділилася ще на дві групи: одна з домінуванням значень контрольно-регулятивного показника образливості на фоні низьких значень решти формально-динамічних та якісних показників, друга – також із домінування контрольно-регулятивного показника образливості, але на фоні високих значень інших її якісних показників.

Отже, з даної вибірки досліджуваних виділено чотири групи осіб з певним типом образливості:

1) особи, котрі схильні до стійкого, переживання образи (полімодальний тип ЗОб+), умовно ми назвали їх **«образливі»**;

2) особи, котрі не схильні до стійкого переживання образи (полімодальний тип ЗОб-), умовно ми назвали їх **«необразливі»**;

3) особи, котрі показують перевагу контрольно-регулятивного компонента на фоні *високих значень загального показника образи* (мономодальний тип ОбКР+ЗОб+). Умовно ми назвали їх **«замасковані, заличковані»** тому, що високий рівень контролю і схильність до регуляції різних проявів образливості (поведінки) «допомагає» особистості замаскувати, компенсувати високий рівень усіх інших її якісних показників, що зовнішнє не виявляється й не сприймається оточуючими як подібне переживання;

4) особи, котрі показують домінування контрольно-регулятивного компонента, але на фоні *низьких значень загального показника образи* (мономодальний тип ОбКР+ЗОб-). Умовно ми назвали їх **«закриті, затиснуті»** тому, що високий рівень самоконтролю і регуляції настільки подавляє переживання образи, що самі обстежені вважають себе байдужими до подібних ситуацій й при самооцінюванні (відповіді на питанні тестів) навіть не відмічають у себе можливість виникнення реакції образи, відповідних емоцій, міркувань, дій тощо. Психологічна характеристика саме цих типів надана у

наступних підрозділах, а комбінація показників образливості різних типів надана у табл. 3.11.

Таблиця 3.11

### Комбінація показників різних типів образливості

	Групи (типи) образливості, що виявлено емпірично			
	«Образливі»	«Необразливі»	«Заличковані»	«Затиснуті»
	ЗОБ+	ЗОБ-	ОБКР+ЗОБ+	ОБКР+ЗОБ-
	N=20	N =18	N=17	N=21
Сполучення якісних показників	ОБЕ+	ОБЕ-	ОБЕ+	ОБЕ-
	ОБК+	ОБК-	ОБКР+ ОБКр+	ОБКР+ ОБК-
	ОБП+	ОБП-	ОБП+	ОБП-

Наступним кроком здійснення якісного аналізу була побудова й інтерпретація профілів тих рис особистості, що вивчаються у співвідношенні із образливістю. Це дозволило вивчити психологічні особливості асертивності, впевненості у собі, самовідношення, адаптивності, емоційного інтелекту, агресивності тощо властивостей особистості у представників різних типів образливості. Саме для цього ми застосували метод «профілів» [34; 85].

Таким чином, за допомогою методу «асів» та «профілів» було вивчено індивідуально-психологічні особливості образливості.

#### 3.3.1. Специфіка асертивності, впевненості у собі та самоствавлення у осіб з різним типом образливості

У параграфі надано результати якісного аналізу індивідуально-психологічних особливостей асертивності, впевненості у собі і самоствавлення у представників груп осіб з різним типом образливості.

Аналіз літератури, здійснений у першому розділі вказує на те, що образа з'являється в онтогенезі людини в ранньому дитинстві, з початку її взаємодії з іншими людьми [7, 102, 224,225]. Переживання людиною образи відбувається переважно в соціальному контакті. Проте, в будь-якому соціальному контакті дуже важливо, як сама людина ставиться до себе та до інших. У цьому контексті образа тісно пов'язана з такими поняттями як асертивність, впевненість у собі,

самоствлення тощо. Отже, почнемо розгляд результатів дослідження з асертивності.

Пристаючи до дослідження ми припустили, що схильність до переживання образи, як стійка риса особистості може виявлятися у особливостях асертивної поведінки, котра характеризується здатністю конструктивно відстоювати свої права, поважаючи права інших, бути позитивним та шанобливим, вільно висловлювати свої почуття, емоції та думки, брати на себе відповідальність за власну поведінку тощо. Тобто, можна вважати, що більша, або менша схильність до переживання образи різною мірою впливає на прояви асертивності. Попередньо нами був проведений кореляційний аналіз між показниками образливості і асертивності, який показав що показники образливості мають значимі від'ємні зв'язки на 1% і на 5% рівні, майже з усіма показниками асертивності крім показника ОБКР. Показник ОБКР додатно на 5% рівні пов'язаний з показниками АсК і АсКР, на 1% рівні з показниками АсЕ і АсЗаг. Показник ОБП пов'язаний від'ємно на 5% рівні лише з одним показником АсЕ.

Подальше застосування якісного аналізу дозволило вивчити специфічні особливості прояву асертивності представників груп з різним типом образливості. На рис.3.2 надані профілі показників асертивності у груп з різним типом образливості



Рис.3.2 Профілі показників асертивності в групах осіб з різним типом схильності до переживання образи за «Тест-опитувальником компонентів асертивності» (автори Саннікова О.П., Санніков О.І., Подоляк Н.М.)

Примітка: тут і далі по тексту: 1) позначення: ЗОб+ – група «образливих» осіб; ЗОб- група «необразливих» осіб; ОбКР+ЗОб+ – група «заличкованих» осіб; ОбКР+ЗОб- група «затиснутих» осіб; 2) показники асертивності: АсЕ – афективний компонент асертивності, АсК – когнітивно-смысловий, АсП – конативний компонент асертивності, АсКР – контрольно-регулятивний, АсЗаг – композитна оцінка асертивності.

На осі абсцис (ОХ) розташовані показники асертивності, на осі ординат (ОУ) – їх числові значення, що надані у процентилях. Зона від 0 до 25 процентилей відповідає першому квартелю розподілу, що інтерпретується як вкрай низький ступень вираженості ознаки, зона від 75 до 100 процентилей відповідає четвертому квартелю, що інтерпретується як вкрай високі значення показника. Значення, що відображені на графіку, представляють собою середньоарифметичне значення конкретного показника отриманого представниками груп, що були обстежені. Аналіз та інтерпретація профілю відбувається з опорою на ті показники, що максимально відхиляються від середньої лінії ряду. Загалом візуально фіксується, що у даної вибірці виявлено достатньо яскравих представників груп з різним типом схильності до переживання образи. Перед тим, як здійснити аналіз профілів, проранжуємо найбільш виражені фактори кожного профілю за їх відхиленням від середньої лінії ряду. Результати ранжування подані у табл. 3.12.

Таблиця 3.12

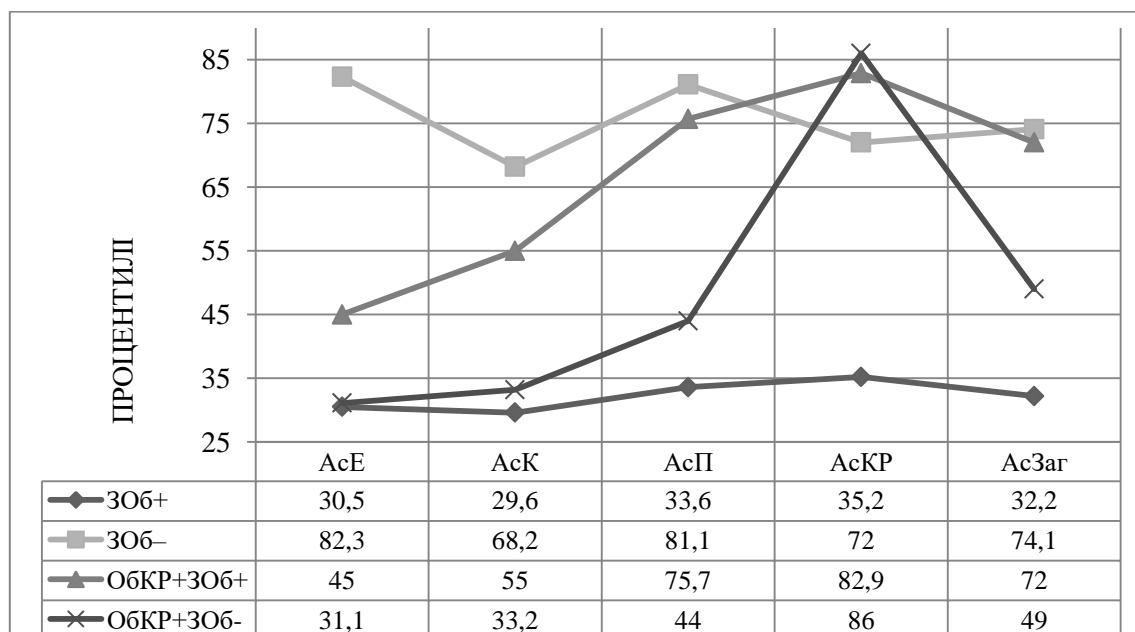
**Ранжування показників асертивності в групах з різним типом образливості**

Ранги показників	Групи (типи образливості)			
	ЗОб+	ЗОб-	ОбКР+ЗОб+	ОбКР+ЗОб-
1	АсК-	АсЕ+	АсКР+	АсКР+

2	AcE–	AcП+	AcП+	AcE–
3	AcЗаг–	AcЗаг+	AcЗаг+	AcК–

Проаналізуємо кожен профіль окремо для виявлення специфіки асертивності, що властива представникам різних груп образливості. Потім здійснимо їх порівняння між собою для пошуку схожості й відмінностей між ними. Результати порівняння (t-критерій Ст'юдента) надано у табл. 3.13.

Таблиця 3.13

**Значення t-критерію Ст'юдента між однойменними показниками асертивності у групах, що порівнюються**

Групи	Показники асертивності, що порівнюються				
	AcE	AcК	AcП	AcКР	AcЗаг
1/2	-5,121***	-4,233***	-5,271***	-4,029***	-3,985***
1/3	-1,453	-2,451*	-4,597***	-3,989***	-4,276***
1/4	-1,752	-2,011	-2,005	-5,134***	-3,176**
2/3	4,897***	2,549*	1,452	1,110	2,033
2/4	5,345***	4,321***	5,111***	-2,561*	3,121**
3/4	2,311*	3,012**	4,989***	2,010	3,542**

Примітка: тут і далі по тексту: 1) рівні значущості: позначка «\*» вказує на значиму відмінність ( $p \leq 0,5$ ); позначка «\*\*» та «\*\*\*» - на високу значиму відмінність ( $p \leq 0,01$ ) та ( $p \leq 0,001$ ); 2) додатний знак перед значенням t-критерія Ст'юдента свідчить про те, що даний однойменний показник за значенням вище в першій порівняльній групі, від'ємний знак указує на більше значення показника в другій порівняльній групі; 3) 1 – група «образливих» осіб (ЗОб+); 2 – група «необразливих» осіб (ЗОб-); 3 – група «заличкованих» осіб (ОбКР+ЗОб+); 4 – група «затиснутих» осіб (ОбКР+ЗОб); 2) показники асертивності: AcE – афективний компонент асертивності, AcК – когнітивно-смісловий, AcП – конативний компонент асертивності, AcКР – контрольно-регулятивний, AcЗаг – композитна оцінка асертивності.

Профіль групи осіб схильних по переживання образи (ЗОб+) знаходиться нижче середньої лінії ряду, що відповідає значенням другого квартилю

розподілу (29,6 – 35,2). Низькі значення показника (АсК–) свідчать про те, що представників даної групи характеризує низька здатність дозволяти собі мати запити і вимоги, орієнтуватися в соціальних очікуваннях, усвідомлювати потреби у досягненні мети. Від’ємний полюс значення показника (АсЕ–) свідчить, що у даної групи спостерігається труднощі з прийняттям себе та інших, почуттям впевненості і міри, вони тривожні та нервово не стійкі. Представники групи (ЗОб+) в цілому не схильні до асертивної поведінки, не здатні відстоювати свої права, поважаючи права інших, брати на себе відповідальність за власну поведінку тощо (АсЗаг–).

Профіль групи «необразливих» (ЗОб–) розташований переважно у зоні третього та четвертого квартилей розподілу (68,2–82,3), тобто, розташований вище середньої лінії ряду. Отже, представники даної групи характеризуються готовністю до дій, спрямованих на досягнення мети без поправлення прав інших людей та здатністю керувати своїм життям (АсП+). Група «необразливих» демонструють нервово-психічну стійкість, прийняття себе та інших, спонтанність емоційних реакцій, почуття впевненості у собі (АсЕ+). В цілому представникам групи (ЗОб–) властива асертивна поведінка.

Профіль групи (ОбКР+ЗОб+) «замаскований» тип, розташований як вище так і нижче середньо лінії ряду, що свідчить про певні особливості даної групи. Представники даної групи притаманні такі якості як: відповідальність за свої вчинки, наполегливістю у захисті своїх прав, обстоювання своєї думки, навіть якщо це пов'язано з якимись труднощами тощо (АсКР+). Вони характеризуються готовністю до дій, спрямованих на досягнення мети без поправлення прав інших людей (АсП+). В цілому представники групи (ОбКР+ЗОб+) схильні до асертивної поведінки.

Значення показників асертивності групи (ОбКР+ЗОб–) «закритий тип» також розташовані як вище так і нижче середньо лінії ряду. Представників цієї групи характеризує низька здатність дозволяти собі мати запити і вимоги, орієнтуватися в соціальних очікуваннях, усвідомлювати потреби у досягненні мети, спостерігаються труднощі з прийняттям себе та інших, почуттям

впевненості (АсЕ–; АсК–). Проте, група (ОбКР+ЗОб–) відрізняється високими значеннями показника (АсКР+), що характеризує їх наполегливістю у захисті своїх прав, обстоювання своєї думки якщо це пов'язано з труднощами (АсКР+).

Отже, аналізуючи вищезначене можна припустити, що представники групи ЗОб– та ОбКР+ЗОб+ в цілому схильні до асертивної поведінки, їм властиво відстоювання своїх прав, поважаючи права інших, вони готові брати на себе відповідальність за власну поведінку, навпаки, представникам групи ЗОб+ асертивна поведінка не властива. Представники групи ОбКР+ЗОб– демонструють найвищі значення контрольної-регулятивної складової асертивності. Аналіз літератури свідчить, що переживання образи часто пов'язують з внутрішнім конфліктом, неадекватним уявленням людини про себе та проявом егоцентризму – сприйняття своєї точки зору як єдиної існуючої, і не здатності або не вміння зрозуміти іншого [186; 233]. Проте, парадоксальність ситуації в тому, що образлива людина часто сама залежить від зовнішніх впливів та оцінок.

Людині схильної до переживання образи бракує впевненості у собі: вміння відкрито висловлювати позитивні і негативні почуття; говорити «ні»; вміння встановлювати контакти, починати і закінчувати розмову. Упевнені в собі люди не скуті і не боязкі – вони здатні висловити свої почуття без агресії і образливої переваги над іншими [113;114; 134; 136].

Розглянемо особливості впевненості у собі в групах осіб з різним типом схильності до образи надані на рис. 3.3



Рис.3.3 Профілі показників впевненості у собі в групах осіб з різним типом образливості за «Тестом впевненості у собі» В.Г.Ромека

Примітка: показники впевненості у собі: ВуС – впевненість у собі, ВССм – соціальна сміливість, ВІСк – ініціатива у соціальних контактах.

Розглянувши профіль впевненості у собі у зазначених групах осіб, виявлено певне поєднання показників. У групі осіб (ЗОб+) показник ініціатива у соціальних контактах (ВІСк) демонструє найбільше відхилення зі знаком мінус. Показники впевненість у собі (ВуС) і соціальна сміливість (ВССм) розташовані на середній лінії ряду.

Представники групи не схильних до переживання образи (ЗОб-) демонструють найвищий ступінь вираженості показників впевненість у собі (ВуС+) і соціальна сміливість (ВССм+). Показник ініціатива у соціальних контактах (ВІСк) має середнє значення показника.

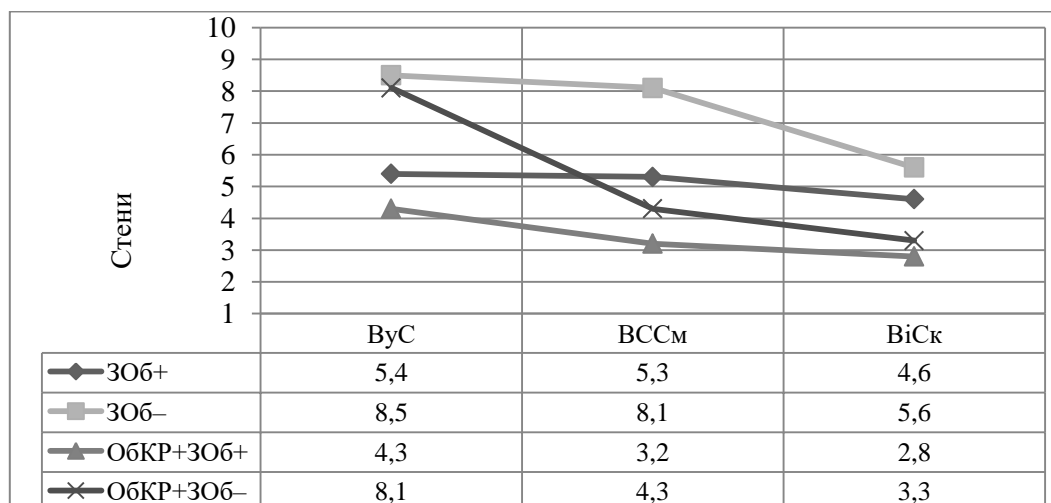
Профіль групи (ОбКР+ЗОб+) розташовано нижче середньої лінії ряду, і найменше значення виявив показник (ВІСк). Значення показників впевненості у собі групи (ОбКР+ЗОб-) також розташовані як вище так і нижче середньої лінії ряду, але показник (ВуС+) має найбільше значення.

Таким чином, можемо констатувати, що представники групи не схильні до переживання образи (ЗОб-) та представники групи «закритого» типу образливості ОбКР+ЗОб-) у порівнянні з представниками схильних до образи (ЗОб+) значно впевненіші у собі. Але у представників групи (ЗОб-) на відміну від групи (ОбКР+ЗОб-) вище значення показників соціальна сміливість та ініціатива у соціальних контактах.

Значення t-критерію Ст'юдента між однойменними показниками впевненості у собі в групах, що порівнюються надано у додатках Д у табл. Д.1.

Для вивчення характеристик самоствавлення у групах осіб з різним типом схильності до образи розглянемо рис. 3.4 та таблицю 3.14.

Слід зазначити, що відповідно до авторської методики після перекладу отриманих «сирих балів» в накопичені частоти, показники кожної зі шкал оцінюються наступним чином: менше 50 – ознака не виражена; 50-74 – ознака ви-



ражена; більше 74 – ознака яскраво виражена [187].



Рис. 3.4. Профілі самоствавлення груп представників схильних та не схильних до переживання образи за «Тест-опитувальником самоствавлення» (автор В.В. Столін)

Примітка: умовні позначення показників самоствавлення: S – інтегральний показник, CI – самоповага, CII – Аутосимпатія, CIII – очікування позитивного ставлення від інших, CIV – самоінтерес, C1 – самовпевненість, C2 – ставлення до інших, C3 – самоприйняття, C4 – самокерівництво, C5 – самозвинувачення, C6 – самоінтерес, C7 – саморозуміння.

Таблиця 3.14

### Ранжування показників самоствавлення в осіб з різним типом образливості

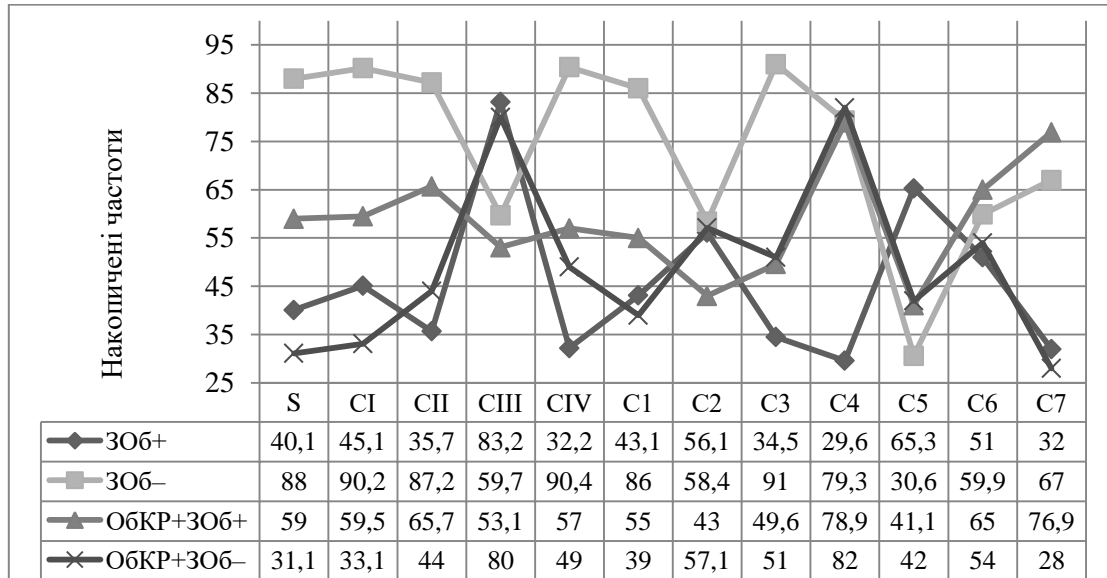
Ранги	Групи (типи образливості)			
	ЗОБ+	ЗОБ-	ОБКР+ЗОБ+	ОБКР+ЗОБ-
1	CIII+	C3+	C4+	C7-
2	C4-	CIV+	C7+	C4+
3	C7-	C5-		CIII+

Значення t-критерію Ст'юдента між однойменними показниками самоствавлення в групах, що порівнюються, підтвердили візуальні висновки.

Отже, показники зі знаком «+» розташовані у просторі додатних значень (вище 74 процентиля), зі знаком «-» – у просторі від'ємних значень (нижче 50

процентиля). Аналіз отриманих профілів показав, що особливості самоствавлення виявляються у своєрідному поєднанні показників у кожній групі досліджуваних. Отже, як видно з таблиці, представники групи (ЗОб+) очікують позитивного ставлення від інших (СІІІ+); відчують проблеми з самокерівництвом (С4–), не розуміють самих себе (С7–).

Профіль групи (ЗОб–) характеризується високим значенням показників самоприйняття (С3+), самоінтерес (СІV+) та достатньо низьким значенням показника самозвинувачення (С5–). Представники групи (ОбКР+ЗОб+) демонструють профіль розташований переважно ближче середньої лінії ряду, але високими значеннями відрізняються показники самокерівництво (С4+) та саморозуміння (С7+). І, нарешті, група (ОбКР+ЗОб–) характеризується низькою виразністю показника саморозуміння (С7–) і високими значеннями показників самокерівництво (С4+) та очікування позитивного ставлення від інших (СІІІ+).

Отже, можна припустити, що представники групи (ЗОб+) менш схильні до самокерівництва, та розуміння самих себе, для цієї групи важливим є позитивне ставлення до них оточуючих. Група обстежених (ЗОб–) навпаки, демонструє такі індивідуально-психологічні особливості як: близькість людини до самої себе (інтерес до власних думок, почуттів і переживань), впевненість у тому, що вона цікава для інших (СІV+); позитивно сприймання власного «Я»; цілісне, відносно постійне емоційне ставлення до себе. Стосовно профілів представників груп (ОбКР+ЗОб+) і (ОбКР+ЗОб–), цікавий той факт, що вони обидва демонструють високий рівень самокерівництва (С4+) при різному рівні показника саморозуміння, відповідно (С7+) і (С7–).

### **3.3.2. Особливості адаптивності і емоційного інтелекту у осіб з різним типом образливості**

В даному параграфі об'єднані результати дослідження особливостей соціальної адаптивності і емоційного інтелекту у різних типів схильності до переживання образи. Результати дослідження цих властивостей особистості об'єднані в параграфі тому, що аналіз літератури зв'язує емоційний інтелект з адаптацією людини в соціумі – вміння розуміти свої емоції і почуття, емоції

інших людей, здатність керувати своїми переживаннями, проявляти емпатію тощо, все це допомагає адаптуватися в суспільстві [35; 52; 245; 248; 249].

Аналіз літератури з даної проблеми дозволив висунути припущення, що схильність до переживання образи (образливість) тісно пов'язана з порушенням процесу адаптації особистості. Людині, схильній до переживання образи, складніше пристосуватися до соціального середовища, що склалося, налагодити взаємини з іншими людьми, володіти своїми емоціями і переживаннями, усвідомлювати свої можливості, утримувати свою поведінку відповідно до головних цілей діяльності і так далі. Ефективність адаптації індивіда в значній мірі залежить від того, наскільки адекватно він сприймає себе і свої соціальні зв'язки. Емоційний інтелект розглядається як здатність адаптуватися в навколишньому середовищу, уживатися і знаходити спільну мову з оточуючими. Люди з високим рівнем емоційного інтелекту добре розуміють свої емоції і почуття інших людей, можуть керувати своєю емоційною сферою, і тому в суспільстві їх поведінка більш адаптивна і вони легше домагаються своїх цілей у взаємодії з оточуючими. Теоретичний аналіз літератури пов'язує образливість з недостатньо розвиненим емоційним інтелектом: не здатність людини давати реальну оцінку дійсності, а навпаки, «підганяти» реальність під свої очікування; складнощі в розкритті своїх емоцій, почуттів, думок та ухвалення іншої точки зору; ригідність у поведінці тощо.

Нижче викладені результати дослідження специфіки соціальної адаптивності чотирьох груп обстежених (ЗОБ+, ЗОБ–, ОБКР+ЗОБ+, ОБКР+ЗОБ–).

На рис. 3.6 презентовані профілі адаптивності (формально-динамічні і якісні показники) у представників вищезначених груп. На осі ОХ відмічені показники адаптивності, на осі ОУ розміщена процентильна шкала.

Значення кожного показника, що відмічені на цьому графіку, являють собою середнє арифметичне значення конкретного показника усіх представників кожної групи окремо. Значення кожного параметра адаптивності, що відповідні першому квартилю (Q1 - від 0 до 25 центилей), інтерпретуються як низький

рівень розвитку якості, що діагностується. Результати, відповідні останньому, четвертому квартилю розподілу (Q4 - від 76 до 100 центилей), оцінюються як показники високого рівня розвитку. 50-й центиль відповідає медіані. Другий і третій квартилі розподілу (Q2 – від 26 до 50 центилей і Q3 - від 51 до 75 центилей ) являють результати, відповідно, нижче і вище за середнє значення.



Рис.3.6. Профілі показників соціальної адаптивності в групах осіб з різним типом образливості за методикою О.П. Саннікової та О.В. Кузнецової.

Примітка. Показники адаптивності: ШОСС – широта обхвату сигналів соціуму; ЛИСС – легкість розуміння та ієрархізації сигналів соціуму; ТОСО – точність орієнтації в соціальних очікуваннях; УЕП – стійкість емоційного переживання; ГИ – готовність змінюватися; ГПН – готовність до здійснення конструктивних дій, направлених на подолання невдач; ГДЦ – готовність до здійснення дій, направлених на досягнення мети; ПОУ – показник загальної задоволеності; ОПА – загальний показник соціальної адаптивності.

Спочатку проаналізуємо кожний профіль окремо, задля пошуку специфіки адаптивності, що властива представникам кожної із вищезначених груп. Потім здійснімо їх порівняння між собою задля пошуку схожості та відмінностей між ними. Візуально профілі адаптивності представників кожної групи характеризується: розташуванням відносно середньої лінії ряду (50-тий центиль), особливостями конфігурації кожного профілю та специфікою структури адаптивності, що проявляється у своєрідному якісно - кількісному

поєднанні її показників.

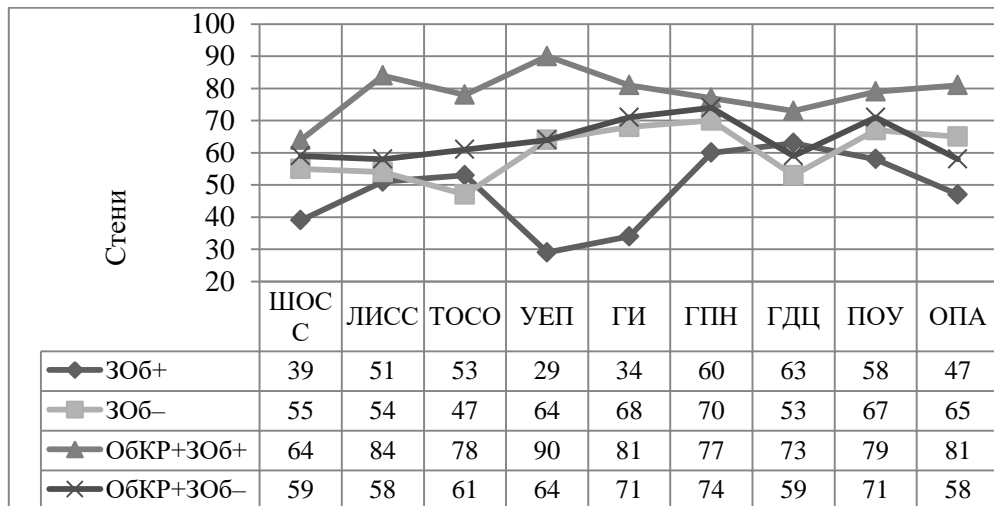
Аналогічно до аналізу попередніх профілів для вивчення характеристик соціальної адаптивності у осіб з різним типом образливості здійснимо ранжування показників адаптивності за ступенем відхилення від середньої лінії ряду. Результати надані у табл. 3.15 Слід зазначити, що показники зі знаком «+» розташовані у просторі додатних значень (вище 50 перцентилія), зі знаком «-» розташовані у просторі від'ємних значень (нижче 50 перцентилія).

Таблиця 3.15

**Ранжування показників соціальної адаптивності у осіб з різним типом образливості**

Ранги показників	Групи (типи образливості)			
	ЗОб+	ЗОб-	ОбКР+ЗОб+	ОбКР+ЗОб-
1	УЕП-	ГПН+	УЕП+	ГПН+
2	ГИ-	ПОУ+	ЛИСС+	ГИ+
3	ШОСС-	ГИ+	ГИ+	ПОУ+
4			ОПА+	

Значення t-критерію Ст'юдента між однойменними показниками соціальної адаптивності в групах, що порівнюються, підтвердили візуальні висновки.

Профіль групи «образливих» осіб (ЗОб+) розташований переважно в другому і третьому квартилі, що свідчить про середню виразність показників адаптивності. Проте, представники групи характеризуються достатньо низьким значеннями показників стійкість емоційного переживання (УЕП-), готовність змінюватися (ГИ-) і широта обхвату сигналів соціуму (ШОСС-). Представники групи «необразливих» (ЗОб-) демонструють достатньо високий рівень показників: готовність до здійснення конструктивних дій, направлених на подолання невдач (ГПН+), загальної задоволеності (ПОУ+), готовність змінюватися (ГИ+). Профіль групи «замаскованого» типу (ОбКР+ЗОб+) розташований вище середньої лінії ряду, в третьому і четвертому квартилі розподілу, що свідчить о високому розвитку показників адаптивності, а саме:

стійкості емоційного переживання (УЕП+), легкості розуміння і ієрархізації сигналів соціуму (ЛИСС+), готовності змінюватися (ГИ+) та загального показника соціальної адаптивності (ОПА+). Група представників «закритого» типу переживання образи (ОбКР+ЗОб-) також демонструє високі значення більшості показників адаптивності. Найбільш виражені значення показників: готовність до здійснення конструктивних дій, направлених на подолання невдач (ГПН+), готовності змінюватися (ГИ+), загальної задоволеності (ПОУ+). Отже, слід зазначити, що особам схильним до переживання образи (ЗОб+) властиво: нижче середнього рівень відчуття загальної задоволеності та здатності розуміти і оцінювати соціальну ситуацію, визначати в ней головні, найбільш об'єктивно значущі стимули; відсутність готовності змінюватися, прагнення до збереження звичних, усталених умов життєдіяльності, схильність уникати нових ситуацій, що виражається в настороженості особистості по відношенню до будь-яких життєвих змін, хворобливому їх переживанні (ГИ-); обмеженість охоплення сигналів соціуму в адаптаційній ситуації, концентрація на окремих, часткових її аспектах, ускладненість повного сприйняття всього спектра виникаючих обставин (ШОСС -); нестійкість емоційного переживання, часта зміна емоцій, різних за знаком і модальністю, легкість їх виникнення і короткочасність їх протікання, схильність до сильних емоційних переживань (УЕП -). Типі образливості (ЗОб-), (ОбКР+ЗОб+) і (ОбКР+ЗОб-) поєднує в цілому високий рівень показників адаптивності, здатність сприймати ситуацію, яка вимагає адаптації в цілому, не застрягати на окремих аспектах, тобто, успішно адаптуватися в нових умовах (ОПА+), налаштованість на отримання нового досвіду, здатність його засвоювати і перетворюватися (ГИ+).

Розглянемо профілі емоційного інтелекту осіб схильних до переживання образи різного типу, презентовані на рис. 3.7.



Рис.3.7 Профілі показників емоційного інтелекту (за методикою «Емоційний інтелект Н. Холла) груп осіб, з різним типом образливості.

Примітка. Умовні позначення показників емоційного інтелекту: EO – емоційна обізнаність; УСЕ – управління своїми емоціями; СМ – самомотивація; Е – емпатія; РЕДЛ – розпізнавання емоцій інших людей; ЗЕІ – інтегративний (загальний) рівень емоційного інтелекту.

Ранжування найбільш виражених показників кожного профілю за їх відхиленням від середньої лінії ряду надано в табл. 3.16

Таблиця 3.16

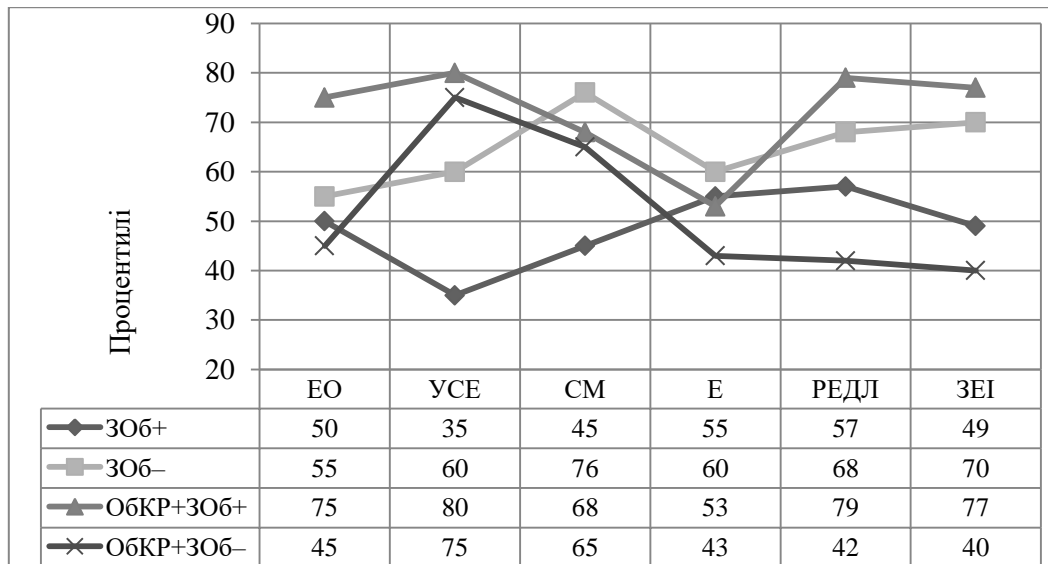
### Ранжування показників емоційного інтелекту в осіб зі схильністю до переживання образи різного ступеню

Ранги показників	Групи (типи образливості)			
	3Об+	3Об-	ОбКР+3Об+	ОбКР+3Об-
1	УСЕ –	СМ+	УСЕ+	УСЕ+
2	СМ –	ЗЕІ+	РЕДЛ+	ЗЕІ–

Значення t-критерію Ст'юдента між показниками емоційного інтелекту в групах, що порівнюються надано у додатках Д у табл. Д.2.

Аналіз графіка і таблиці дозволив розглянути особливості емоційного інтелекту представників кожної групи. Отже, представники групи (3Об+) демонструють профіль показників емоційного інтелекту розташований близько середньої лінії ряду, певні відхилення існують у показників управління своїми

емоціями (УСЕ–) і самомотивація (СМ –). Профіль групи (ЗОб–) розташований переважно у площині вище за середню лінію ряду, що свідчить про перевагу виразності таких показників як самомотивація (СМ+) та інтегративний (загальний) рівень емоційного інтелекту (ЗЕІ+). Група типу образливості (ОбКР+ЗОб+) також демонструє значення показників вище середнього, найбільш виражені такі показники як: управління своїми емоціями (УСЕ+) і розпізнавання емоцій інших людей (РЕДЛ+). Профіль групи (ОбКР+ЗОб–) неоднорідний, розташований як вище, так і нижче середньої лінії. Представники групи демонструють високі значення показника управління своїми емоціями (УСЕ+), але низькі значення показника інтегративний (загальний) рівень емоційного інтелекту (ЗЕІ–). Отже, порівняння профілів усіх груп показує найбільшу розбіжність таких показників, як: управління своїми емоціями; самомотивація; розпізнавання емоцій інших людей; інтегративний рівень емоційного інтелекту. З іншого боку відзначаються досить близькі значення груп з таким показником емоційного інтелекту, як емоційна обізнаність (в групі ОбКР+ЗОб+ цей показник значно вище), та емпатія.

### **3.3.3. Індивідуально-психологічні особливості агресивності в осіб, схильних до переживання образи різного типу**

У попередніх параграфах розглянуто, що переживання образи тісно пов'язане з такими емоціями та властивостями особистості як: гнів [41; 42; 45; 99, 102], агресивність [40; 129; 215], озлобленість [7; 42; 45; 102], ворожість [41; 42; 242; 245], дратівливість [7; 44; 243; 244; 245], підозрілість [243; 244;].

В науковій літературі поняття агресивності часто пов'язане з переживанням образи. На думку О.О. Апунович образа одна з форм непрямой агресивної поведінки. Скривджена людина має високий рівень агресивної мотивації, вона може бути підозріла, ворожа і відчужена від інших [7].

Отже, для вивчення індивідуально-психологічних особливостей прояву агресивності у осіб з різним типом переживання образи, були обрані дві методики: «Тест-опитувальник якісних показників агресивності» (автори: О. П. Саннікова, І. С. Мазоха) та «Опитувальник рівня агресивності» А. Басса,



А. Даркі. Таке поєднання методик дозволило ретельно розглянути не тільки особливості переживання агресивності, її прояви і особливості у різних типів образливості, а й супутні переживанням образи стани і почуття: дратівливість, підозрілість, негативізм, почуття провини, ворожість. Розглянемо особливості агресивності у різних типів схильності до образи на рис. 3.8.



Рис. 3.8. Профіль показників агресивності осіб з різним типом образливості («Тест-опитувальник якісних показників агресивності», автори – О. П. Саннікова, І. С. Мазоха).

Примітка. Позначення: АЕП – емоційний показник агресивності; АКП – когнітивний показник агресивності; АПП – поведінковий показник агресивності; АКРП – контрольнорегулятивний показник агресивності; ЗПА – загальний показник агресивності.

Аналіз графіку свідчить про те, що представники групи схильних до образи (3Об+) в цілому схильні до агресивності, особливо до її емоційних та поведінкових проявів (АЕП+; АПП+). Профіль представників групи (3Об-) розташовано нижче середньої лінії ряду, тобто, вони не схильні до агресивності, особливо до агресивних думок, роздумів тощо (АКП-). Профіль осіб з «замаскованим» типом образливості (ОбКР+3Об+) розташований у площині вище середньою лінією ряду в просторі додатних значень, що свідчить про виразності показників агресивності, особливо когнітивного та контрольнорегулятивного (АКП+; АКРП+). Група (ОбКР+3Об-) демонструє низькі та

середні значення показників агресивності, найбільш низки значення спостерігається у когнітивного і поведінкового показників (АКП–; АПП–).

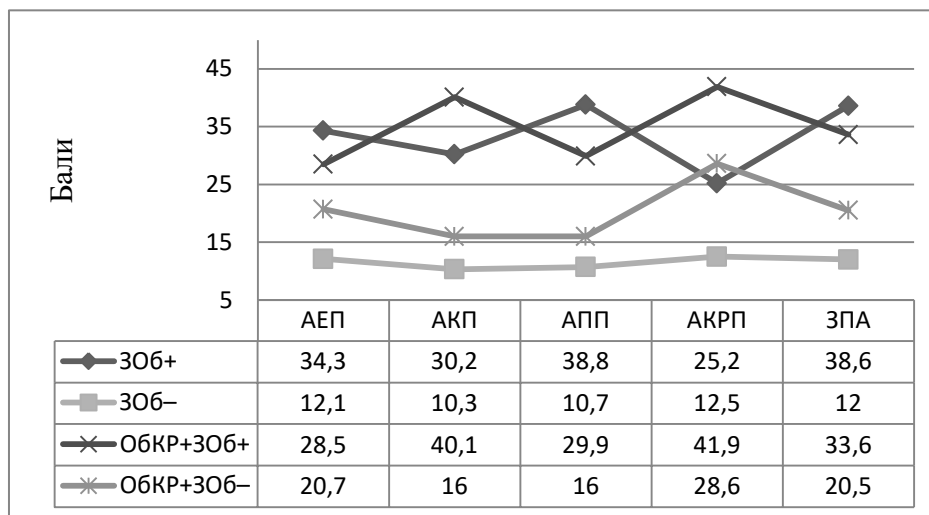
Отже, можна припустити, що представники груп (ЗОб+) і (ОбКР+ЗОб+) частіше ніж дві другі групи реагують агресією, гнівом, роздратуванням, злістю, ворожістю, навіть афектом, не тільки на неприємні життєві ситуації, але й на нейтральні та невизначні з погляду ступеня емоціогеності ситуації (АЕП+). В той же час групі (ОбКР+ЗОб+) властиво направляти свою активність на контроль над своїми емоціями, думками, настановами і реакціями, представники цієї групи прагнуть регулювати свої агресивні дії (АКРП+). Стосовно групи (ОбКР+ЗОб+) можна зробити припущення, що її представники схильні до обдумування агресивних дій, або вчинків, але високі значення показника (АКРП+) частіше є перешкодою для їх здійснення. Група (ЗОб–) демонструє в цілому низькі значення всіх показників агресивності, що дозволяє зробити висновок про низьку схильність до агресії і агресивних дій, принаймні в нейтральних ситуаціях.

Значення t-критерію Ст'юдента між показниками агресивності (за «Тест-опитувальником якісних показників агресивності» О. П. Саннікової, І. С. Мазохи), в групах, що порівнюються надано у додатках Д у табл. Д.3.

На рис. 3.9 надані усереднені профілі показників агресивності осіб з різним типом образливості за «Опитувальником рівня агресивності» А. Басса, А. Даркі. Аналогічно до аналізу попередніх профілів для вивчення характеристик агресивності у осіб схильних до переживання образи різного типу здійснимо ранжування показників агресивності (табл. 3.17.)

Слід зазначити, що показники зі знаком «+» розташовані у просторі додатних значень (вище 5 стена), зі знаком «–» розташовані у просторі від'ємних значень (нижче 5 стена). Порівняння профілів і даних таблиці демонструє високі значення показника агресивності образа (О+) у трьох груп, що цілком очікувано, так як вищеозначені групі відбиралися саме за показниками схильності до переживання образи. Лише група «необразливих» осіб (ЗОб–) має досить низькі значення показника (О–), що ще раз підтверджує

дану вибірку.



Рис. 3.9. Профіль показників агресивності осіб схильних до переживання образи різного типу.

Примітка. Позначення: ФА – фізична агресія; ВА – вербальна агресія; КА – непряма агресія; Н – негативізм; Р – роздратування; П – підозрілість; О – образа; ЧВ – почуття провини; ВР – ворожість; АГР – агресивність

Отже, група (3Об+) демонструють високі значення показника вербальна агресія (ВА+), що свідчить про особливості прояву агресії та негативних почуттів як через форму (сварка, крик), так і через зміст словесних відповідей (погроза, лайка тощо). Також, представники цієї групи характеризуються схильністю до роздратування, тобто готовність до прояву при щонайменшому збудженні запальності, різкості і грубості (Р+).

Таблиця 3.17

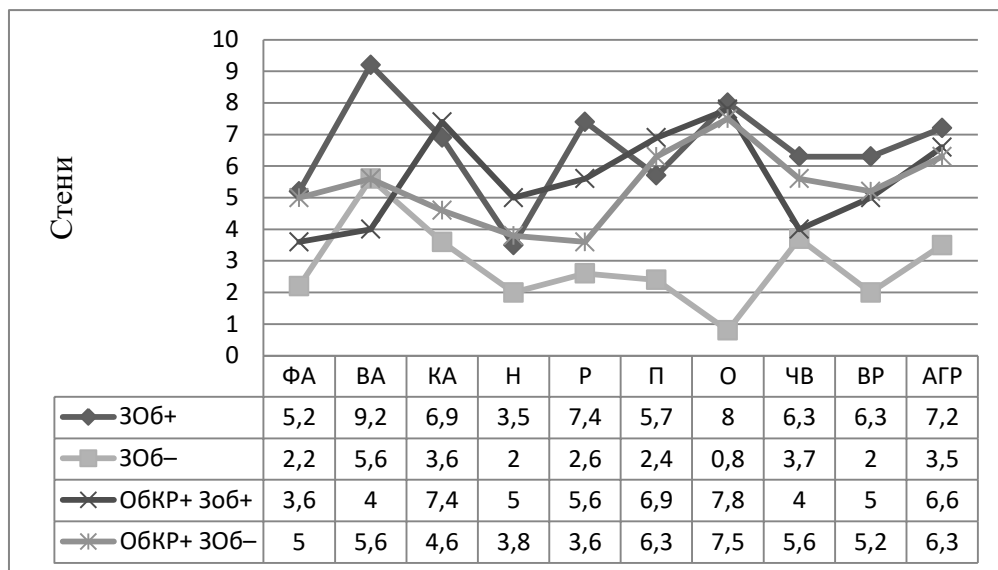
### Ранжування показників агресивності в осіб зі схильністю до образливості різного типу

Ранги показників	Групи (типи образливості)			
	3Об+	3Об-	ОбКР+3Об+	ОбКР+3Об-
1	ВА+	О-	О+	О+
2	О+	Н-	КА+	Р-
3	Р+	ВР-	ФА-	

Профіль групи (ЗОб–) свідчить про низький вираз (значення нижче середньої лінії ряду) усіх показників агресивності, особливо схильності до негативізму (Н–) та ворожості (ВР–).

Значення t-критерію Ст'юдента між показниками агресивності (за «Опитувальником рівня агресивності» А. Басса, А. Даркі), в групах, що порівнюються, надано у додатках Д у табл. Д.4.

Значення показників агресивності групи (ОбКР+ЗОб+) розташовані як вище так и нижче середньої лінії ряду. Отже, показник (КА+) демонструє достатньо високі значення, це свідчить про те, що агресивна поведінка представників групи може бути обхідним шляхом, спрямована на іншу особу або не усвідомлюється самим суб'єктом агресії. В той же час, представникам цієї групи характерно низькі значення показника (ФА–), тобто, вони не схильні до використання фізичної сили проти іншої особи. Профіль групи ОбКР+ЗОб– в цілому розташовано ближче до середньої лінії, самі низькі значення демонструє показник роздратування (Р–), що свідчить про низьку готовність до прояву негативних почуттів при найменшому збудженні.

### **3.3.4. Психологічний спектр властивостей особистості (за методикою FPI) груп осіб з різними типами образливості.**

Аналіз літератури дозволив зробити висновок, що переживання образи найбільше пов'язано з такими емоціями та властивостями як: гнів, агресивність, тривожність, дратівливість, нервозність, почуттям провини, невпевненістю у собі, низькою самооцінкою, схильністю до залежних відносин, порушенням соціальної адаптації тощо. Отже, для діагностики широкого спектру властивостей особистості було обрано Фрайбургський багатофакторний особистісний опитувальник FPI призначений для діагностики станів і властивостей особистості, які мають першорядне значення для процесу соціальної адаптації та регуляції поведінки.

Для пояснення результатів кореляційного аналізу, який свідчить про можливість зіставлення показників за методикою FPI і схильності до переживання образи, приступимо до аналізу профілів. Нижче викладені

результати дослідження специфіки показників образливості з особистісними факторами чотирьох груп обстежених (ЗОб+, ЗОб–, ОбКР+ЗОб+, ОбКР+ЗОб–).

На рис. 3.10 презентовані профілі факторів особистості за методикою FPI у представників вищезначених груп.



Рис.3.10. Профілі факторів особистості за методикою FPI в групах осіб з різним типом схильності до образи

Примітка. Тут і далі: 1) ЗОб+ група осіб (n=20) з високим рівнем схильності до переживання образи («образливі»); ЗОб– група осіб (n=18) із низьким рівнем схильності до переживання образи («необразливі»); ОбКР+ЗОб+ група осіб (n=17) мономодальний тип («замаскований, заличкований»); ОбКР+ЗОб– група осіб (n=21) мономодальний тип («закритий, затиснутий»).

Попередньо первинні дані (бали) були перераховані у стени [4]. Потім із вибірки обстежуваних (227 осіб) за композитною оцінкою було сформовано чотири групи: представники із високими (четвертий квартиль розподілу) і низькими (перший квартиль розподілу) значеннями схильності до переживання образи. Першу групу склали 20 осіб, другу – 18 осіб, третю – 17 осіб, четверту – 21 особа. Підґрунтям задля пошуку індивідуально-типових особливостей особистості ми обрали композитну оцінку (ЗОб), саме тому, що цей показник

відображує загальні характеристики всіх показників образливості. Зрозуміло, що представники кожної із означених груп відрізняються між собою (індивідуальний підхід). Проте їх об'єднує певна схожість у проявах переживання образи (типологічний підхід).

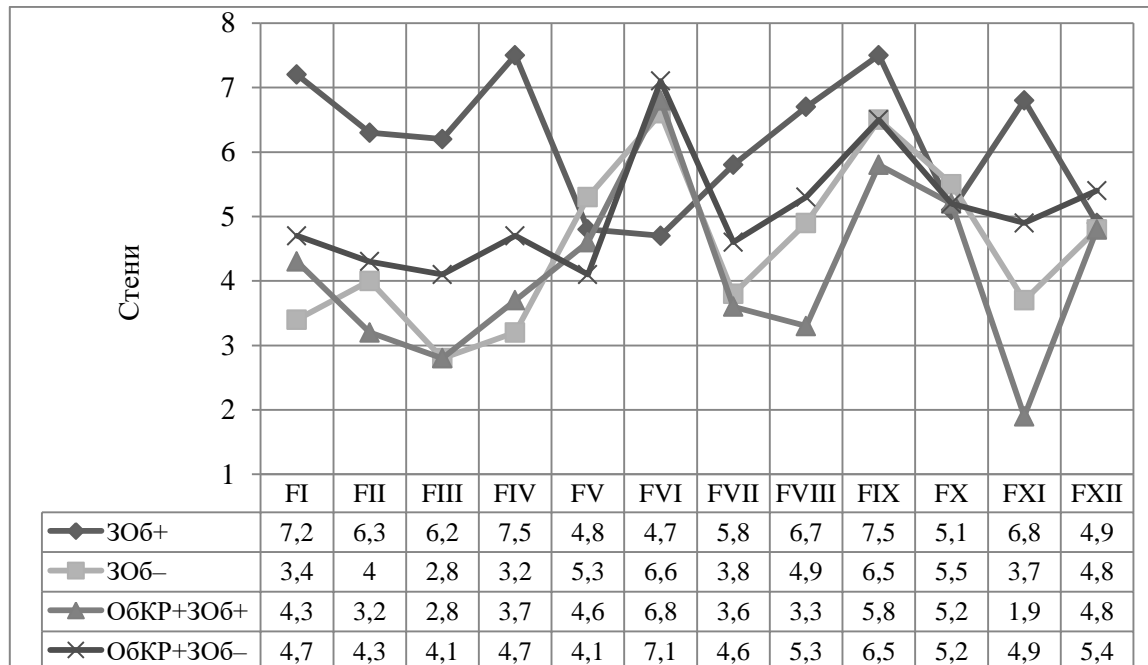
На осі ОХ відмічені показники факторів особистості за методикою FPI, на осі ОУ розміщені стени. Значення кожного показника, що відмічені на цьому графіку, являють собою середнє арифметичне значення конкретного показника усіх представників кожної групи окремо. Значення кожного фактору особистості, що відповідні першому квартелю (Q1 - від 1 до 3 стенив), інтерпретуються як низький рівень розвитку якості, що діагностується. Результати, відповідні останньому, четвертому квартелю розподілу (Q4 - від 7,5 до 10 стенив), оцінюються як показники високого рівня розвитку. Стен 5,5 відповідає медіані. Другий і третій квартали розподілу (Q2 – від 2,5 до 5,5 стенив і Q3 - від 5,5 до 7,5 стенив) являють результати, відповідно, нижче і вище за середнє значення. Спочатку проаналізуємо кожний профіль окремо, задля пошуку специфіки факторів особистості, що властиві представникам із різними значеннями показників образливості. У табл. 3.18 вказані найбільш виражені показники факторів особистості за методикою FPI в кожній групі обстежуваних.

*Таблиця 3.18*

**Ранжування показників факторів особистості у осіб зі схильністю до образливості різного типу (за FPI)**

Ранги показників	Групи (типи образливості)			
	ЗОб+	ЗОб-	ОбКР+ЗОб+	ОбКР+ЗОб-
1	FIV+	FIII–	FXI–	FVI+
2	FIX+	FIV–	FIII–	FIII–
3	FI+	FI–	FII–	FV–
4	FVI–	FXI–	FVIII–	FII–

Потім здійснимо їх порівняння між собою задля пошуку схожості та відмінностей між ними. Статистичні значення t-критерію Ст'юдента між однойменними факторами особистості у групах, що порівнюються (за методикою FPI)

надано у табл. 3.19.

Таблиця 3.19

**Значення t-критерію Ст'юдента між однойменними факторами особистості у групах, що порівнюються (за методикою FPI)**

Групи	Фактори особистості, що порівнюються					
	FI	FII	FIII	FIV	FV	FVI
1/2	6,121***	<b>3,221**</b>	4,233***	5,271***	1,029	-3,985***
1/3	4,871***	3,431**	4,487***	2,987**	1,087	-3,101**
1/4	5,231***	2,981**	3,287**	5,021***	0,984	-3,002**
2/3	1,052	1,310	2,003	1,103	1,219	1,149
2/4	-2,355*	1,510	-3,324**	-2,411*	1,012	1,487
3/4	2,052	1,728	2,003	2,145	0,594	0,484
Групи	Фактори особистості, що порівнюються					
	FVII	FVIII	FIX	FX	FXI	FXII
1/2	2,121**	2,6523*	1,003	0,771***	3,029**	0,985
1/3	2,689*	4,991***	3,192**	1,765	4,101***	2,009
1/4	1,052	1,728	2,067	2,075	2,345*	2,001
2/3	1,852	2,998**	2,022	2,005	3,431**	1,722
2/4	-2,674*	1,152	2,008	1,022	2,035	1,526
3/4	2,311*	1,991	3,012**	4,989***	2,010	3,542**

Примітка: умовні позначення факторів особистості 1) за методикою FPI: FI – невротичність, FII – спонтанна агресивність, FIII – депресивність, FIV – роздратованість, FV – товарицькість, FVI – врівноваженість, FVII – реактивна агресивність, FVIII – сором'язливість, FIX – відкритість, FX – екстраверсія, FXI – емоційна лабільність, FXII – маскулінність; 2) формально-динамічні показники образливості: ОБЧ – чутливість до переживання образи, ОБУ – усталеність, ОБШ – широта поширення, ОБВ – виразність прояву переживання образи; 3) якісні показники образливості: ОБЕ – емоційний компонент, ОБК – когнітивний, ОБП – поведінковий, ОБКР – контрольно-регулятивний; ЗОб – композитна оці-

нка образливості.

Візуально профілі факторів особистості представників кожної групи характеризується: розташуванням відносно середньої лінії ряду (50-тий процентиль), особливостями конфігурації кожного профілю та специфікою структури факторів особистості, що проявляється у своєрідному якісно - кількісному поєднанні цих показників.

Аналіз профілів факторів особистості за методикою FPI полягає у виділенні найбільш значущих характеристик в їх індивідуальній структурі. На профілі фактори особистості презентовані тими параметрами, значення яких показують найбільше відхилення від середньої лінії ряду в сторони обох полюсів. У результаті цього етапу виявляється параметр або комбінація параметрів, що є домінуючими в індивідуальній структурі факторів особистості і найяскравіше відбивають їх зміст.

Аналіз побудованих профілів показав, що особливості факторів особистості виявляються й у своєрідному поєднанні їх показників у кожній групі обстежуваних, і в значеннях (рівнях), яких вони досягають. Профіль «образливих» осіб (ЗОб+) розташований переважно у площині вище за середню лінію ряду (FIV+, FIX+, FI+), що свідчить про перевагу виразності таких показників як роздратованість, невротичність, відкритість. Виключення складає показник FVI– (врівноваженість), значення якого розташовано нижче середньою лінією і знаходиться в просторі третього квартилю розподілу, що свідчить про певну усталеність (стійкість) цього показника для представників цієї групи. Профіль осіб групи «необразливих» (ЗОб–) розташований переважно у зоні першого і другого квартилей розподілу, тобто, розташований нижче середньою лінією ряду в просторі додатних значень. Це, у свою чергу, свідчить про слабку виразність таких показників як: депресивність, роздратованість, невротичність, емоційну лабільність. Профіль «замаскованих, заличкованих» осіб (ОбКР+ЗОб+) розташований переважно у площині нижче середньою лінією ряду в просторі додатних значень, що свідчить про слабку виразності таких показників як емоційна лабільність, спонтанна агресивність, депресивність, сором'язливість.



Група ОБКР+ЗОБ– («закритий, затиснутий» тип) на своєму профілі демонструє виразність показника FVI+ врівноваженість, якій розташований вище середньої лініїю ряду, але низькі значіння показників товариськість, депресивність, спонтанна агресивність. Відповідно до поставлених задач в аналізі окремих профілів нас цікавлять передусім найбільш виражені значення показників, за якими можна судити про переваги і специфіку певних показників факторів особистості, що властиві представникам груп.

Отже, дані презентовані в таблиці свідчать, що представники групи ЗОБ+ («образливі») більшою мірою ніж представники інших груп схильні до таких властивостей особистості як роздратованість та невротичність, вони менш врівноважені. Представникам групи (ЗОБ+) властива висока тривожність, підвищена чутливість, внаслідок цього несуттєві подразники легко викликають спалахи роздратування (FI+). Групі «образливих» властиво низький рівень саморегуляція психічних станів. Вони схильні гостро переживати невдачі, можуть поряд з самозвинуваченням, демонструвати ворожість по відношенню до оточуючих. Конфліктна поведінка частіше обирається формою захисту від переживань (FIV+).

Представники групи ЗОБ– («необразливі») навпаки демонструють низькі значення показників депресивність, роздратованість, невротичність, емоційну лабільність. Обстежені цієї групи відрізняються багатством, гнучкістю і різноманітними можливостями психіки, невимушеністю в міжособистісних відносинах, упевненістю в своїх силах, успішністю у виконанні різних видів діяльності, що вимагають активності, ентузіазму і рішучості (FIII–). В цілому представники групи "необразливих" справляють враження емоційно зрілих, не схильних до фантазій, мислячих тверезо і реалістично (FXI–).

Група ОБКР+ЗОБ+ («замасковані, заличковані») характеризується значно низьким значенням емоційної лабільності, спонтанній агресивності та сором'язливості. Представники цієї групи конформні, стримані, обережні в поведінці, прагнуть дотримуватися соціальних вимог. У своїй поведінці вони керуються надійними, реальними цінностями. Цій групі властиво відсутність внут-

рішньої напруженості, свобода від конфліктів, готовність слідувати нормам і вимогам (FXI–, FII–).

Нарешті, представники групи ОбКР+ЗОб– («закриті, затиснуті») більш врівноважені ніж представники інших груп, але в них найнижчій показників товариськість. Тобто їм притаманні такі риси як холодність, формальність міжособистісних відносин. Особи з низькими оцінками за фактором «товариськість» уникають близькості, підтримують лише зовнішні форми відносин. Представники цієї групи не проявляють ініціативу у соціальних контактах, суспільство людей їх не приваблює, вони люблять самотність (FV–).

### **3.3.5. Факторна структура особистості представників виділених типів (за 16-PF опитувальником Р. Кеттелла)**

На рис. 3.11 надані профілі широкого спектру рис особистості (показників особистісних факторів за методикою Р. Кеттелла) вищезначених груп з різним типом образливості. Середня лінія ряду кожного профілю проходить через точку 5,5 стевів. На осі Х відкладено фактори особистості за Р. Кеттеллом, на осі У – їх значення, що виражені у стенах. Спочатку розглянемо кожний профіль окремо, а потім порівняймо їх між собою. Аналіз профілів дозволяє скласти психологічні характеристики представників груп.

Попередньо за допомогою кореляційного аналізу нами було встановлено, що схильність до переживання образи має значимі кореляційні зв'язки з такими особистісними патернами, як С(–) слабкістю «Я», G (+) - сила «Над–Я», Н (–) боязкістю, L(+), підозрілістю, М(–) практичністю, N(–) наївністю, О(+), схильністю до почуття провини, Q3(–) низьким самоконтролем, Q4(+), напруженістю, QII(+), тривожністю і QIV(–) покірністю.

Низький рівень образливості супроводжується С(+), силою «Я», G (–) – слабкістю «Над–Я», Н(+), сміливістю, L(–), довірливістю, М(+), мрійливістю, N(+), проникливістю, О(–), самовпевненістю, Q3(+), високим самоконтролем, Q4(–), розслабленістю, QII(–), емоційна стабільність, QIV (+) незалежністю.



Рис. 3.11. Профілі показників особистісних факторів за методикою Р. Кеттелла у групах осіб з різним типом образливості.

Примітка: умовні позначення: А (афектотимія – сизотимія), С (сила – слабкість «Я»), Е (домінантність – конформність), F (безпечність – заклопотаність), G (сила – слабкість «над-Я»), Н (сміливість – боязкість), І (м'якість – твердість), L (підозрілість – довірливість), М (мрійливість – практичність), N (проникливість – наївність), О (схильність до відчуття провини – самовпевненість), Q1 (радикалізм – консерватизм), Q2 (самодостатність – залежність від групи), Q3 (високий – низький самоконтроль), Q4 (напруженість – розслабленість), QI (екстраверсія – інтроверсія), QII (тривожність – емоційна стабільність), QIII (кортикальна жвавність – сензитивність), QIV (незалежність – покірність).

Для того, щоб здійснити аналіз профілів, проранжуємо найбільш виражені фактори кожного профілю за їх відхиленням від середньої лінії ряду за зменшенням значень (див. табл. 3.20). Такий підхід дозволить упорядкувати найбільш виражені фактори і описати індивідуально-типологічні характеристики особистості представників кожної групи. Значення t-критерію Ст'юдента між однойменними факторами особистості (за методикою Р. Кеттелла) в групах, що порівнюються, надано у додатках Д у табл. Д.5.

Аналіз побудованих профілів показав, що особливості факторів особисто-

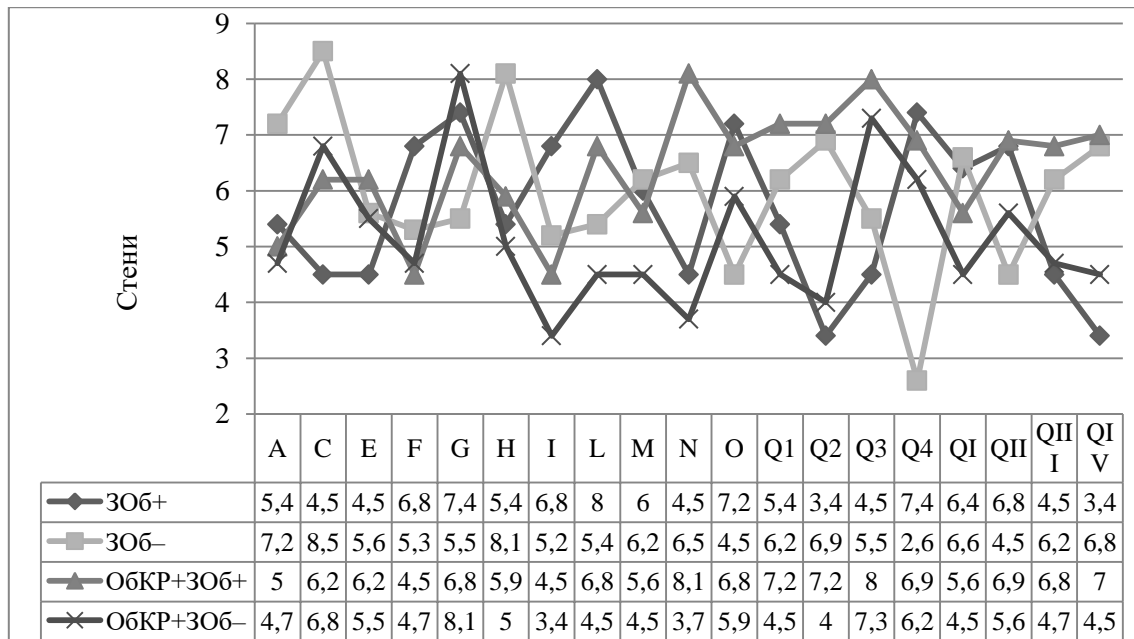
сті виявляються й у своєрідному поєднанні їх показників у кожній групі обстежуваних, і в значеннях (рівнях), яких вони досягають.

Таблиця 3.20

**Ранжування факторів особистості у осіб зі схильністю до образливості різного типу (за Р. Кеттеллом)**

Ранги показників	Групи (типи образливості)			
	ЗОб+	ЗОб-	ОбКР+ЗОб+	ОбКР+ЗОб-
1	L+	C+	N+	G+
2	G+	Q4-	Q3+	I-
3	Q4+	H+	Q1+	Q3+
4	Q2-	A+	Q2+	N-

Профіль «образливих» осіб (ЗОб+) демонструє виразність таких показників як: підозрілість, сила «Над-Я», напруженість, залежність від групи.

Отже, представників групи характеризує збудження, дратівливість, занепокоєння, слабе почуття порядку. Образлива особистість ухиляється від відповідальності, не доводить справу до кінця, характеризується невтриманістю, тривожністю, енергійною напруженістю (Q4+). Ці особи підозрілі, ревниві, заздрісні. Схильні застрягати в свої переживаннях і затримувати свою увагу на невдачах. Часто бувають егоцентричні та догматичні, вимагають від оточуючих нести відповідальність за їх помилки. Така поведінка, на думку Р. Кеттелла, відіграє роль захисного механізму: підозріле, недовірливе ставлення до оточуючих компенсує почуття соціальної ненадійності, невпевненості (L+). Представники групи (ЗОб+) схильні до моралізування, совісні, в них розвинене почуття обов'язку і відповідальності, усвідомлене дотримання загальноприйнятих правил і норм, наполегливість в досягненні мети (G+). Вони орієнтовані на соціальне схвалення, вважають за краще працювати і приймати рішення разом з іншими людьми, люблять спілкування і захоплення. Нуждаються в підтримці з боку групи, так як залежать від думки і вимог групи (Q2-).

Профіль осіб групи «необразливих» (ЗОб-) демонструє виразність таких показників як: сила «Я», розслабленість, сміливість, легкість в спілкуванні.

Групу осіб не схильних до переживання образи перш за все характеризує емоційна стійкість, витриманість, висока працездатність, реалістичність, відсутність нервового стомлення. Така людина більш емоційно зріла, тверезо дивиться на речі, вона має постійні інтереси, реально оцінює обстановку та управляє ситуацією (С+). Необразливі особи товариські, чуйні, доброзичливі і імпульсивні. Їм характерна соціальна сміливість, активність, розкутість і схильність до ризику (Н+). Вони розслаблені, спокійні, незворушні (Q4–). Представникам групи (ЗОб–) властива природність, невимушеність, готовність до співпраці, пристосовність, увага до людей, готовність до спільної роботи, активність в усуненні конфліктів в групі, легкість у встановленні міжособистісних контактів (А+).

Профіль групи «замаскованих, заличкованих» осіб (ОбКР+ЗОб+) демонструє виразність таких показників як: проникливість, високий самоконтроль, радикалізм, самодостатність.

Представники групи (ОбКР+ЗОб+) характеризуються проникливістю, обережністю, розважливістю, емоційної витриманістю, умінням знаходити вихід зі складної ситуації. Вони схильні до інтелектуального підходу до оцінки ситуації, часто цинічні (N+). Представники групи (ОбКР+ЗОб+) мають тенденцію до вираженого контролю своїх емоцій і загальної поведінки, їм притаманна сильна воля та цілеспрямованість (Q3+). Типу «замаскованих» властиве розвинене аналітичне мислення, сприйнятливості до змін і нових ідей, недовіра до авторитетів, відмова приймати що-небудь на віру. Часто вони готові до порушення звичок і усталених традицій (Q1+). Представники цієї групи незалежні, самостійні, винахідливі, орієнтовані на власні рішення та думки (Q2+).

Представники групи (ОбКР+ЗОб–) характеризуються виразністю таких показників, як: сила «Над-Я», твердість, високий самоконтроль. Вони керуються почуттям обов'язку, наполегливі, сумлінні, схильні до моралізування (G+). Представникам цієї групи властива раціональність, розсудливість практичність, реалістичність, скептичне ставлення до суб'єктивних і культурних аспектів життя (I–). Вони соціально точні, піклуються про соціальну репутацію, здатні

контролювати свої емоції і поведінку (Q3+). Представникам групи (ОбКР+ЗОб–) притаманні прямота, природність, щирість, сентиментальність, наївність, нетактовність, недисциплінованість, невміння аналізувати мотиви партнера, відсутність проникливості, простота смаків, достаток наявними (N–).

### **3.4. Психологічні портрети осіб з яскравим виразом одного із типів образливості**

У параграфі представлені психологічні портрети найбільш яскравих представників груп з різним типом переживання образи.

Застосування ідеографічного підходу дозволило визначити особливості та індивідуально-психологічні характеристики самого "образливого" та "необразливого" представника зазначених груп.

*Представник групи осіб з високими значеннями показників схильності до переживання образи (ЗОб+).*

Обстежена, *Світлана*, 26 років, жінка, слухач заочного відділення перепідготовки кадрів факультету післядипломної освіти (м. Одеса), за основним місцем роботи – вихователь дитячого садка. Світлана виявила найвищий рівень вираженості всіх показників схильності до переживання образи (образливості) серед представників групи образливих осіб.

Одногрупники характеризують Світлану як привабливу зовні молоду жінку, яка стежить за собою, одягнена завжди акуратно, але досить яскраво. Любить використовувати в одязі деталі, котрі привертають увагу. У контакт зі співрозмовником вступає досить легко, може підтримати розмову, хоча вираз обличчя і її поведінка видають деяку напруженість і підозрілість. При розмові може переходити на дитячий, вимогливий тон мови, ніби зображує маленьку дівчинку (можливо це якимось пов'язано з її професійною діяльністю – вихователь дитячого садка).

Світлана з перших хвилин спілкування зазвичай промовляє якусь проблему, яка її турбує, може довго обговорювати цю проблему, пропонуючи

співрозмовнику знайти шляхи її вирішення. У той же час слухаючи інших людей, намагається завжди сама дати пораду як поліпшити ситуацію. Дратується якщо її поради ігнорують. На факультеті спілкується переважно з одноєї-двома подругами, з якими періодично конфліктує. Виниклий конфлікт може обговорювати з іншими одногрупникам, звинувачуючи подруг в неправильному (з позиції дружби) ставленні до неї.

Взагалі в конфлікті поводиться демонстративно, егоїстично, відповідальність за те, що відбувається, як правило, приписується оточуючим. У відсутності конфліктної ситуації характеризується одногрупниками, як людина, котра намагається догодити, допомогти (особливо якщо хтось на її думку потребує допомоги), іноді ця допомога має дещо нав'язливий характер. Якщо допомога не приймається – ображається, надовго перериває контакт з цією людиною, замикається в собі або скаржиться іншим на нерозуміння і відсутність «елементарної подяки», навіть після відновлення дружніх стосунків, зберігає недовіру і підозрілість.

В цілому Світлані характерні вразливість, тривожність, конфліктність, схильність до егоцентризму і демонстративної поведінки.

Світлана не говорить про свої бажання і вимоги, пояснюючи це тим, що така ситуація для неї неприйнятна, вона не звикла «просити і нав'язуватися людям». Вона схильна «перетерпіти» неприємні для неї наслідки, ніж «лізти людям в очі» і вимагати того, що вона хоче. У ситуації, коли в її присутності хтось відстоює свої інтереси, вона може звинуватити цю людину, в тому, що вона думає тільки про себе і не зважає на інтереси оточуючих. Світлана схильна моралізувати свої і чужі вчинки, вважає, що дуже важливо приймати правильні рішення і завжди дотримуватися моральних соціальних норм, вимагає від оточуючих нести відповідальність за свої помилки.

У груповій діяльності, Світлана не завжди розуміє і враховує інтереси інших людей, якщо інші повідомляють їй про свої побажання – ображається, так як на її думку «вона хотіла, щоб усім було добре». У такій ситуації, вона може розплакатися, тому що відчуває себе непотрібною, крім того, «у неї

опускаються руки і накочує сильна втома» (з її слів).

Світлані часто не вистачає сміливості в міжособистісних контактах, вона вважає за краще бути відомою, ніж вести за собою. Відчуває дуже високу потребу в схваленні оточуючих. На її думку, її впевненість у собі схильна до коливань: іноді вона відчуває себе дуже впевненою, а іноді їй важко відповісти на просте запитання викладача – їй здається, що над нею будуть сміятися чи засудять. Іноді без причини на неї накочує стан, що вона «не така», «нікчемна», людина яка не заслуговує на увагу оточуючих, вона собі не подобається зовні. У таких ситуаціях їй складно будувати взаємини з оточуючими і досягати необхідних результатів, з'являється страх, що «нічого не вийде і все, що вона робить нікому не потрібно». Це опис підтверджують низькі показники за тестом самоствалення В. В. Століна та «Тестом впевненості у собі» В. Г. Ромека).

Світлані властиво акцентувати увагу на дрібницях, вона не завжди бачить ситуацію в цілому, іноді втрачає час відведений на рішення навчального завдання, застряє на незначній проблемі. Якщо Світлана змушена працювати з великою кількістю інформації, вона завжди нервує, втрачається, дратується і конфліктує. При тривалому збереженні такої ситуації сильно втомлюється і може навіть захворіти. Світлана важко переживає зміни в своєму житті. Якщо зміна очікується через якийсь час, у неї псується настрій, вона намагається знайти спосіб уникнути зміну, яка насувається, заперечує її позитивне значення, концентрується тільки на негативній стороні, намагається переконати близьких і оточуючих, що «не варто чекати нічого хорошого».

У разі, якщо зміни відбуваються раптово, Світлана виявляється надовго «вибита з колії», відчуває сильне роздратування, ображається на долю, шукає винних у ситуації, що склалася, через це може втратити звичне коло спілкування. Крім того, після раптових змін у своєму житті, вона важко і довго відновлюється, часто хворіє (ЛИСС–; УЭП–; ГИ–; ГПН–; ОПА–).

У Світлани досить вузьке коло спілкування, одна дві подруги, хоча їй подобається знайомитися з новими людьми, іноді її не покидає відчуття, що люди при знайомстві часто хочуть її зачепити або образити. У таких ситуаціях



вона надходить по різному: може висловити кривдникові «все, що про нього думає» або навпаки іноді замикається і плаче. Світлана не завжди розуміє, чому вона поводить по-різному. Їй здається, що вона відноситься до людей краще, ніж вони до неї. Завжди готова допомогти, порадити щось, пошкодувати, але, на її думку, люди часто її не цінують, і тільки коли вона ображається, починають прислухатися до неї (УСЕ–; РЕДЛ–).

За словами однокурсників Світлана часто дратується, може демонструвати ворожу поведінку по відношенню до людей, з якими перебуває в конфлікті. Часто така поведінка проявляється в злісних жартах, плітках, інтригах, може, посваритися з колегами або, розсердившись кинути якийсь предмет. Прояви фізичної агресії їй не властиво. Часто Світлана бачить прояв агресивної і ворожої поведінки з боку інших людей там, де інші оточуючі це не помічають (високі показники агресивності: АЕП +; АКП+; ЗПА+; ВА+ КА+ Р+).

У цілому Світлану можна охарактеризувати, як людину схильною до частих змін настрою, емоційно чутливу, занепокоєну, тривожну, схильну до почуття провини, неуважну (особливо при стресах) (FІ +; FХІ +).

Незважаючи на сильну потребу в прихильності і емоційних відносинах, спостерігається нерівність в контактах з людьми, схильність сприймати багато ситуацій спілкування як загрозові (FХ–).

Міжособистісна взаємодія відрізняється підвищеною егоїстичністю, агресивністю, підозрілістю до оточуючих. Це виражається в самовдоволенні, хвастоощах, зарозумілості, різкості в оцінці інших, злопам'ятності. Світлана зазнає труднощів у контактах з-за нездатності зрозуміти і прийняти іншу людину. З іншого боку в її поведінці часто не вистачає сміливості, рішучості та наполегливості. Вона уникає суперництва, в ситуаціях які потребують вирішення легко поступається, приймає допомогу і підтримку (FХІІ–). Дружелюбність, альтруїзм, прийняття інших, здатність йти на компроміс, співробітництво виражені у Світлани незначно, що часто призводить до соціальної дезадаптації, з вираженим переживанням соціального стресу.

Найяскравіший представник групи осіб з низькими значеннями показників схильності до переживання образи (ЗОб–)

Досліджувана, Ірина, 32 роки, слухач заочного відділення перепідготовки кадрів факультету післядипломної освіти (м. Одеса), за основним місцем роботи – менеджер з підбору персоналу в приватній компанії. Ірина виявила найнижчий рівень виразу усіх показників схильності до переживання образи (образливості) серед представників групи необразливих осіб.

Оточуючи характеризують Ірину як товариську, добродушну, привітну і оптимістичну. В одязі віддає перевагу стриманість, мінімалізм, використовує пастельні тони. Ірина проявляє відповідальність, самостійність в діях і відстоюванні своїх думок, навіть в тих випадках, коли в колективі є інші думки. У той же час, у процесі обговорення, ніколи не «переходить на особистості», вміє вислухати іншу точку зору, і поставитися до неї з повагою (РАС +). У складних ситуаціях, стає суворою і зосередженою, спроможна зібратися, прийняти рішення і взяти за нього відповідальність. У звичайному спілкуванні легка, спонтанна, жартівлива, може пропонувати творчі ідеї (ААс +; Кас–).

Ірина справляє враження людини впевненої у собі, наділеної почуттям міри, яка здатна уникати крайнощів, однобокості, надмірності і ідеалізації. Поведінка Ірини м'яка, позбавлена тривоги, емоційні реакції адекватні ситуації.

У Ірини широке коло спілкування, її інтерес до різних сфер діяльності, породжує велику кількість контактів пов'язаних спільним хобі. Вона легко вступає в спілкування в незнайомому колективі, їй «завжди цікаві нові люди» (з її слів) (БуС+; ВССм+). У спілкуванні з оточуючими Ірина демонструє самоповагу (С1+); впевнена, що може бути цікава іншим людям (СІV+); не схильна звинувачувати себе і виправдовуватися перед іншими (С5–). В цілому позитивно оцінює себе і свої дії (S+).

Ірина любить отримувати нові знання, подорожувати, спілкуватися з різними людьми. Вона легко адаптується до незнайомій обстановці. Позитивно сприймає життєві зміни (ШОСС +; ОПА +).

У несподіваних обставинах, буває зосередженою, якщо зміни приємні –

відчуває стан радісного збудження (ГИ+). В цілому Ірина задоволена своїм життям, вважає його динамічним і цікавим (ПОУ+), демонструє певні установки, які відображають її систему цінностей.

Поведінка Ірини адекватно ситуації і здійснюється без надмірних вольових зусиль. Мотивація такої поведінки здійснюється не зовні, а виключно зсередини. Іриною складно маніпулювати, вона розуміє свої позитивні і негативні сторони і можливості, може змінити свою думку, коли отримує докази своєї помилки (УСЕ +). Ірина відкрита і терпима до різних ідей, орієнтацій, методів та звичаїв, здатна відчувати, розуміти і приймати до уваги почуття і думки інших, виявляє чуйність по відношенню до інших, прагне до довірчо-відкритих відносин з оточуючими (ЕО+; РЕДЛ+; Е+). Їй подобається розвивати свої здібності і таланти (СМ+). В цілому Ірина демонструє гармонію з собою і оточуючими людьми (ЗЕІ+).

При виникненні напруженої ситуації в колективі, Ірина, як правило зберігає спокій і контроль над собою. Вона уникає довгих суперечок, сварок, лайки, пліток, інтриг (КА-). Їй не властива дратівливість, ворожість, почуття заздрості і мстивість (ВР-; АГР-). Ірині не властива зайва підозрілість та недовіра до інших людей, вона швидше впевнена, що ніхто не замишляє проти неї нічого поганого (П-).

Якщо Ірина відчуває злість, вона повідомляє про це в соціально прийнятній формі. Можна сказати, що її агресія носить конструктивний характер. У конфлікті вона не старається когось звинуватити (О-), і їй не властиво випробовувати надмірне почуття провини (ЧВ-). Ірина частіше вибирає компроміс і співробітництво як найбільш прийнятні способи врегулювання конфлікту, і готова розглядати альтернативні шляхи вирішення проблеми. Так, Ірина здатна протистояти несприятливим подіям і стресовим ситуаціям і має досить високу фізіологічну опірність стресу.

Ірина життєрадісна, енергійна, підприємлива, воліє до видів діяльності, які вимагають активності, ентузіазму і рішучості. Вона досить смілива, любить екстремальні види спорту і схильна до ризику, швидко приймає рішення і не

відтягує їх виконанням, якщо ситуація залежить тільки від неї. Не любить довго чекати, їй не властиві коливання і амбівалентність (FIII–; FVIII–).

У своїх думках і вчинках Ірина демонструє емоційну зрілість: поважає свої цінності і установки, мислить тверезо і реалістично, проте в той же час, в певних обставинах, готова слідувати нормам і вимогам соціуму (FXI–; FVI+).

Ірині властива емоційна стійкість, витриманість, висока працездатність, реалістичність, відсутність нервового стомлення (С+). Швидше її можна охарактеризувати як людину розслаблену, спокійну, легкою в спілкуванні. Вона доброзичлива по відношенню до людей, добре працює в групі (L–), готова прийняти на себе відповідальність за свій колектив і стати в ньому лідером.

Найяскравіший представник групи «замаскованих, заличкованих» осіб (ОбКР+3Об+)

Досліджуваний, Георгій, 39 років, бізнесмен, виявив високий рівень більшості показників схильності до переживання образи (образливості) та високий контрольно-регулятивний компонент (ОбКР+).

При спілкуванні справляє враження людини розумної, проникливої, не застереженої стереотипами, дотепної. Мова чітка, уривчаста. У розмові намагається зачепити співрозмовника несподіваним запитанням або реакцією на те, про що розповідає інший. Зовні виглядає розкуто, навіть з деякою часткою бравади, здається впевненим в собі, проте відчувається невелика напруженість в розмові, позах, поведінці.

Георгій, енергійний, активний, цілеспрямований, успішний в своїй діяльності, відповідальний за свої вчинки, наполегливий у захисті своїх прав, перешкоди в житті рідко зупиняють його (з його слів) (АсП+; АсКР+).

Знайомі Георгія характеризують його як стриману, холодну людину, іноді цинічну. Він не любить нових людей, зустрічає їх з підозрою, задля створення з ним хороших стосунків потрібен час (ВІСк–). Сам Георгій розповів, що ніколи не прощає, якщо з ним поступають підло. Він добре відчуває людей, та якщо його підставляють в справах або в житті, завжди знайде спосіб «поквитатися». Георгій вважає, що «хороших людей мало, набагато більше негідників, і їм не

можна давати спуску» (L+). Розповів, що в молодості був прямодушним і наївним, але життя його навчило, не довіряти людям і не прощати образ.

Георгій характеризує собі як достатньо агресивну людину, він довго займався бойовими мистецтвами, любить полювання. Проте вважає, що завжди може впоратися зі своїми емоціями, ніколи не приймає поспішні рішення, завжди почекає і вирішить, як діяти далі. Він розповів, якщо хтось сильно виводить його з себе, він йде в спортзал і довго б'є боксерську грушу (УЕП+; ОПА+; АКП+; АКРП+; КА+).

Оточуючи розповідають, що Георгій практичний, у своїй поведінці керується надійними, реальними цінностями, не схильний до конфліктів, слідує нормам і вимогам (FXI–, FII–). Георгій не залежить от думок інших, він сам вирішує що буде робити, іноді здається, що деякі речі він робить на зло, аби не слідувати порадам та ідеям інших людей. Іноді знайомі відмічають, що він схильний усе контролювати, крім того, до себе він також пред'являє високі вимоги. У Георгія строгий розпорядок дня, якого він дотримується багато років: ранній підйом і чітко визначений робочий час (Q3+).

Так, Георгій справляє враження людини великодушної, він добре ставиться до людей, які його оточують. Піклується про близьких, співробітників, приділяє увагу, не забуває про пам'ятні дати. У той же час, і він сам, і близькі люди, кажуть, що він не прощає помилок, може бути мстивим, жорстоким, злопам'ятним. Крім того, Георгій добре розуміє людей, і якщо вирішує помститися за нанесену образу, знає «в яке місце вдарити».

Георгій схильний переживати образу досить інтенсивно, довго пам'ятає про неї, не дивлячись, на те, що відчуває сильний гнів, як правило стриманий і не показує, що ображений. У той же час, вважає найкращим способом впоратися з переживанням образи, це помститися кривдникові. Момент, коли можна «поквитатися» може чекати довго.

*Представник групи «закритих, затиснутих» (ОбКР+3Об–)*

Досліджений, Ігор, 34 років, працює на заводі в цеху, виявив низькі значення показників образливості на фоні домінування контрольньо-

регулятивного компонента образливості.

Ігор справляє враження людини спокійної, розважливої, реакції трохи загальмовані, мова уповільнена, ретельно підбирає слова при розмові. Посміхається мало, напружений, наче боїться сказати зайве, і хоче виглядати добре. Роботу свою любить, працює на заводі багато років.

Колеги характеризують Ігоря як «безвідмовну» людину, він завжди готовий прийти на виручку, «правильного», який завжди керується почуттям обов'язку, наполегливий, сумлінний, совісний (G +). Не дивлячись на те, що в колективі він з усіма підтримує добрі стосунки, Ігор любить працювати на самоті, підтримує лише зовнішні форми відносин (FV-). Ігор завжди стриманий, ніхто не бачив, щоб він колись втрачав самовладання, конфліктних ситуацій уникає, йому легше погодитися на незручні для нього умови, ніж піти на відкритий конфлікт з будь-ким (Q3 +). У випадку якщо його ображають, йде в себе, на довго стає мовчазним, перестає спілкуватися, говорить тільки по робочих питаннях.

При розмові про свою роботу Ігор часто згадує, що його цінує начальство, що він намагається «завжди бути на рівні». Роботою своєю задоволений, міняти її не збирається. Розповідає, що зараз на виробництві впроваджуються нові технології і він почав їх освоювати. З людьми спілкуватися не дуже любить, особливо з новими знайомими, у нього є пара старих друзів, ще зі школи, їм він довіряє і може добре себе почувати з ними.

Каже, що добре розуміє машини, а людей йому іноді складно зрозуміти, та й не цікаво. Ігор любить природу, тварин, старі фільми. Займається спортом, любить плавати, особливо запливати далеко один, і відчувати себе наодинці з природою.

У цілому, Ігор справляє враження людини позитивної, спокійної, трохи затиснутої та ригідної. Він погано розуміє свої емоції і переживання, однак відповідальний, совісний, любить і добре виконує свою роботу. Переживаючи образу Ігор не завжди відразу усвідомлює, що його образили, каже, «стає погано, неприємно, хочеться піти і побути на самоті. Намагається нікому не

показувати, що ображений, вважає це проявом слабкості. Кривдників, як правило прощає, але не довіряє їм більше.

## ВИСНОВКИ ДО РОЗДІЛУ III

Отримані результати емпіричного дослідження, що були викладені у цьому розділі, дозволяють зробити такі висновки:

1. Встановлено переважно від'ємні значущі зв'язки показників образливості з усіма показниками асертивності: емоційним (АсЕ), когнітивним (АсК), конативним (АсП), загальним (АсЗаг). Значущій додатній зв'язок демонструє тільки показник образливості ОБКР з усіма наведеними показниками асертивності. Отримані значущі від'ємні зв'язки між показниками образливості ЗОб та показниками самоствавлення, що відбивається у зв'язках із загальним його показником (S – інтегральний показник). Додатній зв'язок на 5% рівні демонструє тільки показник образливості ОБКР з показниками самоствавлення С6 (самоінтерес), С7 (саморозуміння).

Виявлено, що показники образливості, здебільше від'ємно пов'язані з показниками впевненості у собі. Встановлено співвідношення між образливістю та адаптивністю. Виявлено, що всі показники образливості (окрім ОБКР) мають значимі від'ємні зв'язки з усіма показниками адаптивності.

Усі показники емоційного інтелекту (окрім Е – емпатія) від'ємно пов'язані з усіма показниками образливості. Додатний зв'язок має лише показник образливості ЗОб з показниками УСЕ (управління своїми емоціями), СМ (самотивація) та Інтегр (інтегральний показником) емоційного інтелекту. Значимі додатні зв'язки виявлені між усіма показниками образливості та агресивності (за «Тест-опитувальником якісних показників агресивності») за винятком показника образливості ОБКР, що демонструє лише від'ємні зв'язки. Показники агресивності (за А.Басса, А.Даркі) виявили додатні зв'язки (окрім ОБКР) переважно зі всіма показниками образливості.

Аналіз взаємозв'язків між показниками образливості та властивостями особистості, що діагностовано опитувальником FPI, виявив наявність значимих додатних зв'язків майже між усіма факторами. Вивчено співвідношення між показниками образливості та факторами особистості, що надані у моделі



Р. Кеттелла. Майже усі параметри образливості, окрім ОБКР, значимо від'ємно пов'язані з факторами: С (сила «Я»); Н (сміливість); М (практичність); N (проникливість); Q3 (високий самоконтроль); QI (емоційна стабільність); QIV (незалежність). Значимі додатні зв'язки існують між показниками образливості та наступними факторами: G (сила «Над-Я»); L (підозрілість); О (схильність до почуття провини); Q4 (напруженість), QII (екстраверсія).

3. Факторний аналіз показників усіх психологічних властивостей, що досліджувалися, дозволив виділити групу показників, котрі складають «полюс образливості» та «полюс необразливості». Унаслідок проведеного факторного аналізу виділено п'ятифакторну модель, що відповідає статистичним вимогам, є адекватною за своїм психологічним змістом. Модель включає п'ять факторів: 4 біполярних («образливість – сила «Я»; «ворожість – емоційна обізнаність»; «самоприйняття – схильність до відчуття провини»; «екстраверсія – самодостатність») та 1 монополярний (агресивність).

4. У результаті якісного аналізу виявлено типи з різним якісно-кількісним поєднанням показників схильності до образи: групу «образливих» осіб (ЗОб+), яка характеризується високими значеннями загального показника образливості, формально-динамічних та якісних показників, та низьким значенням контрольно-регулятивного показника образливості); групу (ЗОб–) «необразливих» (низькі значення всіх показників образливості); групу (ОБКР+ЗОб+) «замаскованих, заличкованих» осіб (високий рівень усіх якісних показників, у тому числі контрольно-регулятивного показника); групу (ОБКР+ЗОб–) «закритих, затиснутих» (домінування контрольно-регулятивного компонента на фоні низьких значень загального показника образливості).

5. Встановлено, що особи з високим рівнем образливості (ЗОб+) характеризуються такими властивостями особистості як: тривожність, підвищена чутливість, напруженість, роздратування. Образлива людина схильна до різного роду невротичних симптомів, іпохондрії, легко стомлюється. Вона емоційно нестійка, знаходиться під впливом почуттів, легко засмучується, при розладах втрачає рівновагу (P+; FI+; Q4+). Представникам групи властива:

невпевненість у собі (ВІСк-); неасертивна поведінка (АсЗаг-); очікування позитивного ставлення від інших (СІІ+); проблеми з самокерівництвом (С4-), саморозумінням (С7-), емоційною стійкістю (УЭП-), готовністю змінюватися (ГІ-). «Образливим» властиво: низькій рівень відчуття загальної задоволеності та здатності розуміти і оцінювати соціальну ситуацію, вони прагнуть до збереження звичних, усталених умов життєдіяльності. Представники цієї групи відчують проблеми з управлінням своїми емоціями (УСЕ-) і самомотивацією (СМ-). Вони схильні до агресивності, особливо до її емоційних та поведінкових проявів (АЕП+; АІІ+); вербальної агресії (ВА+). Вони схильні гостро переживати невдачі, можуть поряд з самозвинуваченням, демонструвати ворожість по відношенню до оточуючих. Конфліктна поведінка частіше обирається формою захисту від переживань (FIV+). Ці особи підозрілі, ревниві, заздрісні (L+). Часто бувають егоцентричні та догматичні, вимагає від оточуючих нести відповідальність за їх помилки. Представники групи (ЗОб+) схильні до моралізування, совісні, в них розвинене почуття обов'язку і відповідальності, усвідомлене дотримання загальноприйнятих правил і норм, наполегливість в досягненні мети (G+). Вони наївні, простакуваті, прямі й орієнтовані на соціальне схвалення, вважають за краще працювати і приймати рішення разом з іншими людьми, люблять спілкування і захоплення. Нуждаються в підтримці з боку групи, так як залежать від думки і вимог групи (Q2-).

6. Представників групи не схильних до переживання образи (ЗОб-) характеризує емоційна стійкість, витриманість, висока працездатність, реалістичність, відсутність нервового стомлення. Вони емоційно зрілі, тверезо дивляться на речі, мають постійні інтереси, реально оцінюють обстановку (С+; FVIII-; FXI-). Необразливим особам характерна соціальна сміливість, активність, розкутість і схильність до ризику (Н+). Вони розслаблені, спокійні, незворушні (Q4-). Необразливі особистості не схильні до депресії і тривалого переживання почуття провини, вони нечутливі до схвалення або осуду оточуючих. Встановлено, що осіб з низьким рівнем образливості можна

охарактеризувати як відповідальних за свої вчинки, наполегливих у захисті своїх прав, самостійних в діях, обстоюванням своїх думок, навіть якщо це пов'язано з якимись труднощами тощо (АсЗаг+; РАС+). Такі особи демонструють нервово-психічну стійкість, прийняття себе, прийняття інших, спонтанність емоційних реакцій, почуття міри, відсутність тривоги (ААс+). Їм властиво орієнтація в соціальній ситуації, здатність передбачати результати власної асертивної поведінки. Представники групи необразливих у порівнянні з представниками образливих значно впевненіші у собі, демонструють соціальну сміливість і ініціативу у соціальних контактах (ВуС+; ВССм+). Представники групи в цілому не схильна до агресії і агресивних дій, принаймні в нейтральних ситуаціях.

7. Групі (ОбКР+ЗОб+) «замаскований, заличкований» тип, притаманні такі якості як: відповідальність за свої вчинки, наполегливістю у захисті своїх прав, обстоювання своєї думки (АсКР+). В цілому представники цієї групи демонструють достатній рівень впевненості у собі; самокерівництва (С4+), саморозуміння (С7+); адаптивності; стійкості емоційного переживання (УЕП+). Вони здатні управляти своїми емоціями (УСЕ+) і розпізнавати емоції інших людей (РЕДЛ+). Встановлено, що представники груп (ЗОб+) і (ОбКР+ЗОб+) частіше ніж дві другі групи реагують агресією, гнівом, роздратуванням, злістю, ворожістю, навіть афектом, не тільки на неприємні життєві ситуації, але й на нейтральні та невизначні з погляду ступеня емоціогеності ситуації (АЕП+). В той же час групі (ОбКР+ЗОб+) властиво направляти свою активність на контроль над своїми емоціями, думками, настановами і реакціями, представники цієї групи прагнуть регулювати свої агресивні дії (АКРП+). Вони схильні до обдумування агресивних дій, або вчинків, але високі значення показника (АКРП+) частіше є перешкодою для їх здійснення. Агресивна поведінка представників групи може бути обхідним шляхом спрямована на іншу особу або не усвідомлюється самим суб'єктом агресії (КА+). В той же час, представникам цієї групи характерно низькі значення показника (ФА-), тобто, вони не схильні до використання фізичної сили проти іншої особи.

Представники цієї групи конформні, стримані, обережні в поведінці, прагнуть дотримуватися соціальних вимог. У своїй поведінці вони керуються надійними, реальними цінностями. Цій групі властиво відсутність внутрішньої напруженості, свобода від конфліктів, готовність слідувати нормам і вимогам (FXI–, FII–). Представники групи демонструє виразність таких показників як: проникливість, емоційна витриманість, високий самоконтроль, самодостатність, умінням знаходити вихід зі складної ситуації. Вони схильні до інтелектуального підходу в оцінки ситуації, часто цинічні (N+; Q3+). Типу «замаскованих» властиве розвинене аналітичне мислення, недовіра до авторитетів, відмова приймати що-небудь на віру. Часто вони готові до порушення звичок і усталених традицій (Q1+).

8. Представників групи (ОбКР+3Об–) «закритий, затиснутий тип» характеризує низька здатність дозволяти собі мати запити і вимоги, орієнтуватися в соціальних очікуваннях, усвідомлювати потреби у досягненні мети, у них спостерігаються труднощі з прийняттям себе та інших, почуттям впевненості (AcE–; AcK–). Група (ОбКР+3Об–) характеризується низькою виразністю показника саморозуміння (C7–) і високими значеннями показників самокерівництво (C4+) та очікування позитивного ставлення від інших (CIII+). Представники групи демонструють високі значення показника управління своїми емоціями (USE+), але низькі значення показника інтегративний (загальний) рівень емоційного інтелекту (ZEI–). Вони в цілому не схильні до агресії (AKP–; AIII–). Представники групи більш врівноважені ніж представники інших груп, але в них найнижчий показників товарищескість. Тобто їм притаманні такі риси як холодність, формальність міжособистісних відносин. Представники цієї групи не проявляють ініціативу у соціальних контактах, люблять самотність (FV–). Представники групи характеризуються виразністю таких показників, як: сила «Над-Я», твердість, високий самоконтроль. Вони керується почуттям обов'язку, наполегливі, схильні до моралізування (G+). Представникам цієї групи властива раціональність, розсудливість практичність, реалістичність, скептичність (I–). Вони соціально

точні, піклуються про соціальну репутацію, здатні контролювати свої емоції і поведінку (Q3+). Представникам групи (ОбКР+ЗОб–) притаманні прямота, природність, щирість, сентиментальність, наївність, нетактовність, недисциплінованість, невміння аналізувати мотиви партнера, відсутність проникливості, простота смаків, достаток наявними (N–).

Отже, проведене емпіричне дослідження дозволило вивчити індивідуально-психологічні особливості різних типів образливості.

**Основний зміст розділу відображено у наступних публікаціях:**

1. Свертілова Н. В. Специфика самоотношения лиц со склонностью к переживанию обиды / Наталія Валеріївна Свертілова // Наука і освіта. – 2013. – № 7. – С.74–79.

2. Свертілова Н. В. Співвідношення показників тривожності та схильності до образи / Ольга Павлівна Саннікова, Наталія Валеріївна Свертілова: збірник матеріалів наук.-практ. конф. молодих учених та студентів [«Актуальні проблеми сучасної психології»], (Одеса, 23 травня 2013 р.) / МОН України, Південноукраїнський національний педагогічний університет імені К. Д. Ушинського. – Одеса: Лерадрук, 2013. – С.36–41

3. Свертілова Н. В. Особливості емоційного інтелекту в осіб, схильних до переживання образи/ Наталія Валеріївна Свертілова // Наука і освіта. – Одеса, 2015. – № 10. – С.189–195.

4. Свертілова Н.В. Особливості асертивності в осіб схильних до переживання образи / Наталія Валеріївна Свертілова // Science and Education a New Dimension. – 2016. – Pedagogy and Psychology. – IV (42). – Issue 87. – P. 80–85.

5. Свертілова Н. В. Психологічні характеристики осіб схильних до переживання образи різного ступеню / Наталія Валеріївна Свертілова // Проблеми сучасної психології: збірник наукових праць ДВНЗ «Запорізький національний університет» та Інституту психології Г.С. Костюка НАПН України/ за ред. С. Д. Максименка, Н. Ф. Шевченко, М. Г. Ткалич. – Запоріжжя: ЗНУ, 2016. – №1 (9) – С. 97–104.

## ВИСНОВКИ

У роботі наведено результати диференціально-психологічного аналізу переживання образи та образливості як властивості особистості. Наведено результати теоретико-емпіричного дослідження спрямованого на: визначення переживання образи та образливості; експлікацію та опис її структурних ознак; пошук широкого кола властивостей особистості, що супроводжують її прояви; розробку відповідного психодіагностичного інструментарію; вивчення індивідуально-психологічних особливостей образливості.

1. Переживання образи в роботі розглядається і як емоційний стан, що характеризується ситуативністю, актуальністю, динамікою, і як стійка властивість особистості (образливість), що виявляється у позаситуативності, усталеності, схильності особистості до переживання образи навіть у не емоціогенних («не образливогенних») ситуаціях. Образливість характеризується суб'єктивним сприйняттям ситуації як кривдної для особистості при відсутності такої; надмірною чутливістю до сигналів, що можуть спричинити переживання образи; наявністю почуття незаслуженої приниженості, зачепленої гідності, несправедливості тощо.

Психологічна характеристика образи виявляється у специфічному комплексі емоційних переживань, думок, дій, реакцій, поведінки, які відбивають невідповідність суб'єктивного переживання ображеної людини об'єктивній реальності.

2. Розроблено структуру образливості, як складної багаторівневої властивості особистості, у контексті континуально-ієрархічного підходу. Як системна, складна властивість особистості образливість охоплює різнорівневі ознаки, що виявляються на формально-динамічному, якісному, змістово-особистісному та соціально-імперативному рівнях і презентовані в індивідуальному досвіді суб'єкта. Для теоретико-емпіричного дослідження на цьому етапі обрані формально-динамічний та якісний рівні образливості, що презентовані такими показниками як: чутливість до переживання образи,

стійкість, широта та виразність прояву переживання образи. До якісних показників образливості віднесені: емоційний компонент (переживання приниженості, гнів, роздратування, тривога, фрустрація, відчай, ненависть, тощо); когнітивний (осмислення ситуації, розуміння несправедливості; думки про помсту, або про прощення; засудження, або виправдання кривдника тощо); поведінковий (самовиправдання, імпульсивні, ірраціональні дії, мстиві дії тощо) та контроль-регулятивний компонент образливості (пошук способів збереження контролю за собою, за ситуацією; спроби утримати гнів, агресію; пошук способів змиритися з несправедливістю світу, або подолати її).

3. Створено (у співавторстві), відповідно до вимог психометрики, оригінальний «Тест-опитувальник схильності до переживання образи» (ТОСОБ-1) та процедура «Самооцінка компонентів образливості» (ТОСОБ-2) для емпіричного вивчення різнорівневих показників образливості. Апробація котрих на репрезентативній вибірці показала достатню міру валідності та надійності, що дозволяє застосовувати їх як у наукових, так і в практичних цілях. Створено комплекс психодіагностичних методик, що спрямований на вивчення спектру рис особистості (компонентів асертивності, соціальної адаптивності, агресивності, впевненості в собі, емоційного інтелекту, самоствавлення тощо), котрі вивчаються у співвідношенні з показниками образливості.

4. Доведено, що наявність додатних значимих зв'язків компонентів образливості з такими властивостями особистості, як очікування позитивного ставлення від інших, самозвинувачення, агресивність, непрямая та вербальна агресія, негативізм, підозрілість, роздратованість, почуття провини, ворожість, депресивність, сором'язливість, емоційна лабільність, слабкість «Я», конформність, боязкість, залежність від групи, тривожність тощо, свідчать про причетність означених рис до стійкого переживання образи, його «підтримки» і, навіть, спричинення.

Показано, що наявність від'ємних значимих взаємозв'язків, що встановлені між образливістю і широким спектром рис особистості,

уможлиблює пошук властивостей, що гальмують прояви переживання образи. Встановлено, що самоприйняття, самоінтерес, впевненість у собі, адаптивність, готовність змінюватися, асертивність, самомотивація, емоційний інтелект, врівноваженість тощо, несумісні із переживаннями образи, блокують їх появу, а при їх виникненні, допомагають опанувати образливі емоції, думки та дії.

5. Використання факторного аналізу дозволило згрупувати простір показників, що взаємопов'язані з образливістю у п'ятифакторну модель, котра містить біполярні («образливість – сила «Я», «ворожість – емоційна обізнаність»), «самоприйняття – схильність до відчуття провини», «екстраверсія – самодостатність») та монополярний («агресивність») фактори.

6. Виділено, із застосуванням «методу осів», чотири чисельно наповнені групи осіб з різним якісно-кількісним поєднанням показників схильності до образи (типом): групу «образливих» осіб (домінування загального показника і усіх його складових); групу «необразливих» (низькі значення загального показника); групу «замаскованих, заличкованих» осіб (високий рівень усіх якісних показників); групу «закритих, затиснутих» (домінування контрольно-регулятивного компонента на фоні низьких значень загального показника образливості).

7. Встановлено, що представників чотирьох виділених груп поєднують риси, котрі властиві усім образливим особистостям (очікування позитивного ставлення від інших, схильність до почуття провини; неадекватне сприйняття власного «Я» як внутрішнього стрижня; неадекватна самооцінка, ригідність, залежністю від думки інших, егоцентричність, догматичність, підозрілість тощо).

8. Емпірично доведено, що представників виділених груп образливості характеризує специфічне аранжування спектру рис особистості, що вивчаються, причому, відмінності виявляються не у їх наявності, або відсутності, а в ступені їх виразу та поєднаннях.

У «образливих» осіб домінує напруженість, роздратованість, агресивність, негативізм, недовірливість, підозрілість, ревності, відсутність



контролю за своїми емоціями і переживаннями, емоційна нестійкість, підвищена чутливість, виснаженість, невротичні симптоми.

Доведено, що група «необразливих» особистостей характеризуються самоінтересом, самоповагою, впевненість у собі, соціальною сміливістю, ініціативністю у соціальних контактах, незалежністю, товариськістю, врівноваженістю тощо.

Встановлено, що групу «замаскованих, заличкованих» осіб відрізняє більша схильність до обстоювання своєї думки, адаптивність, емоційна регуляція, адекватне розпізнаванням емоцій інших людей, агресивність (непряма), стриманість, обережність в поведінці, прагнення дотримуватися соціальних вимог тощо.

Показано, що група «закритих, затиснутих» осіб характеризується замкненістю, наявністю труднощів з прийняттям себе та інших, низькою ініціативою у нових соціальних контактах, холодністю, схильністю до самотності, високим самоконтролем, раціональністю, практичністю тощо.

Проведене дослідження не вичерпує усіх аспектів проблеми, що вивчається. Перспективами подальшого дослідження є вивчення змістовно-особистісних та соціально-імперативних показників образливості; дослідження гендерних, аспектів цієї проблеми, шляхів подолання образливості, розробка проблеми прощення, удосконалення методів психодіагностики, пошук способів психокорекції образливості особистості.

## СПИСОК ВИКОРИСТАНОЇ ЛІТЕРАТУРИ

1. А.с. / Психодіагностичний інструментарій, спрямований на вивчення схильності до переживання образи (образливості) як властивості особистості: Тест-опитувальник схильності до переживання образи (ТОСОБ-1), «Самооцінка компонентів образливості» (ТОСОБ-1) / Ольга Павлівна Саннікова, Наталія Валеріївна Свєртілова. – Заявка № 62626 від 17.08.2015; реєстрац. № 62113 від 15.10.2015. – 76 с.
2. А. с. Тест-опитувальник компонентів асертивності (ТОКАС) / Ольга Павлівна Саннікова, Олександр Ілліч Санніков, Наталія Михайлівна Подоляк. – заявка № 50169 від 15.04.2013 ; реєстрац. № 49766 від 19.06.2013. – 76 с.
3. Агеева З. А., Гриценко М. С. Социально-психологическая природа и феноменология обидчивости. Журнал Вестник Ивановского государственного университета. Вып. 1, 2009г., стр.19 Источник: [http://lib.ivanovo.ac.ru/vestnik/PSP\\_2009\\_1.pdf](http://lib.ivanovo.ac.ru/vestnik/PSP_2009_1.pdf)
4. Анастаси А., Урбина С. Психологическое тестирование. – СПб.: Питер, 2001. – 688 с.
5. Андреева Г. М. Социальная психология : учебник / Галина Михайловна Андреева. – 2-е изд., доп. и перераб. – М.: Изд-во МГУ, 1988. – 432 с.
6. Анохин П.К. Принципиальные вопросы общей теории функциональных систем. В кн.: Принципы системной организации функций. – М.: Наука, 1973. – С.5–61.
7. Апунович О.А. Психологические особенности преодоления обиды и обидчивости в подростковом возрасте: Автореф.дис ... канд.психол.наук/Апунович О.А. – Череповец, 2001.
8. Асмолов А.Г. Психология личности. – М.: Изд-во МГУ, 1990. – 367 с.
9. Бабчук О. Г. Особливості толерантності осіб з різними типами емоційності : дис. ... канд. психол. наук : спец. 19.00.01 / Олена Григоріївна Бабчук. – Одеса, 2012. – 222 с.

10. Бандура А. Психология мотиваций и эмоций : хрестоматия / Альберт Бандура ; под ред. Ю. Б. Гиппенрейтер и М. В. Фаликман. – М., 2002. – С. 358–370.
11. Безрукова В.С. Основы духовной культуры/ В.С. Безрукова, 2000 г. Источник: <http://didacts.ru/dictionary/1010/word/obida>
12. Берн Э. Игры, в которые играют люди. Психология человеческих взаимоотношений. Люди, которые играют в игры, или Вы сказали «здравствуйте». Что дальше? Психология человеческой судьбы / Эрик Берн. – Екатеринбург : ЛИТУР, 2001. – 576 с.
13. Берн Э. Трансактный анализ в группе / Эрик Берн. – М. : Лабиринт, 1994. – 176 с.
14. Белоусова Р. В. Индивидуально-типические особенности коммуникативной креативности: дисс. ... канд. психол. наук : спец. 19.00.01 / Руслана Викторовна Белоусова. – Одесса, 2004. – 198 с.
15. Бикова С. В. Індивідуально-типологічні особливості схильності до ризику : дис. ... канд. психол. наук : спец. 19.00.01 / Світлана Валентинівна Бикова. – Одеса, 2008 – 205 с.
16. Блауберг И. В. Проблема целостности и системный подход / Игорь Блауберг, Эдуард Мирский, Вадим Садовский. – М. : Едиториал УРСС, 1997. – 450 с. – (Философы России XX века).
17. Блауберг И. В. Системный подход и системный анализ / Игорь Викторович Блауберг // Системные исследования. Методологические проблемы. Ежегодник 1982. – М., 1982. – С. 47–64.
18. Бодалев А. А. Общая психодиагностика / Алексей Александрович Бодалев, Владимир Викторович Столин. – СПб. : Речь, 2002. – 439 с.
19. Божович Л. И. Этапы формирования личности в онтогенезе. / Вопросы психологии, 1979, 1, с. 23 -25.
20. Большая энциклопедия психологических тестов / [авт.-сост : А. Карелин]. – М. : Изд-во Эксмо, 2005. – 416 с.

21. Бондарчук О.І. Експериментальна психологія: Курс лекцій. – К.: МАУП, 2003. – 120с.
22. Боулби Дж. Создание и разрушение эмоциональных связей / Пер. с англ. В.В.Старовойтова. – М.: Академический Проект, 2004. – 232 с.
23. Бринза І. В. Особливості переживання професійної кризи у осіб з різним типом емоційності : дис. ... канд. психол. наук : спец. 19.00.01 / Ірина В'ячеславівна Бринза. – К., 2000. – 233 с.
24. Бурлачук Л. Психодиагностика. – СПб.: Питер, 2002. – 352с.
25. Бурлачук Л.Ф., Морозов С.М. Словарь-справочник по психодиагностике. - СПб.: Питер, 2000. – 462с.
26. Василюк, Ф.Е. Психология переживания [Текст] / Ф.Е. Василюк. – М.: МГУ, 1984. – 240с
27. Вилюнас В. К. Психология эмоциональных состояний. — М.: Изд-во МГУ, 1976. — 142 с.
28. Вилюнас В. К. Психология эмоциональных явлений. – М., 1976. – 143с
29. Выготский Л.С. Собр. соч.: В 6 т. /Лев Семенович Выготский – М.: Педагогика. – 1984. – Т.4. – 432с.
30. Выготский Л. С. Собрание сочинений : в 6-ти т. / Лев Семенович Выготский; гл. ред. А. В. Запорожец. – Т. 3. Проблемы развития психики. – М. : Педагогика, 1983. – 367 с.
31. Выготский Л.С. Проблема возрастной периодизации детского развития // Лев Семенович Выготский/ Вопросы психологии, 1972, 2, с. 114 – 123.
32. Гассин Э.А. Психология прощения. / Вопросы психологии, 1999, 4, с. 93 – 103.
33. Гилфорд Дж. П. Три стороны интеллекта: Психология мышления / Джой Пол Гилфорд. Под ред. А. М. Матюшкина. – М.: Прогресс, 1968. – 520 с.
34. Гоулман Д. Эмоциональный интеллект /Д.Гоулман. – М.: «АСТ», 2009. – 480 с.
35. Данкир О. Персонажи Велесовой книги. [Электронный ресурс]/Данкир Олег. – Режим доступа: <https://www.proza.ru/2009/12/31/46>

36. Дёмшина И.П. Прощение как фактор психического здоровья. Материалы Международной междисциплинарной конференции «Проблемы души нашего времени» 17-18 мая 2013г.
37. Дургарян А. Как бороться с обидами? [Электронный ресурс]/Дургарян Анна. – Режим доступа: <http://polyanka.ucoz.ru/publ/20-1-0-22>
38. Жмуров В.А. Большая энциклопедия по психиатрии, 2-е изд., 2012 г.
39. Злобин А.Т. К классификации эмоций. / Вопросы психологии, 1991, 4, – с. 96 – 99.
40. Зюзько М.В. Пять шагов к себе. – М., 1992. – 173 с.
41. Изард К.Э. Психология эмоций /К.Э.Изард/ Пер. с англ. – СПб.: Питер, 2000. – 464 с.
42. Изард К.Е. Эмоции человека/ К.Э. Изард/ – М.: Изд-во МГУ, 1980. – 439с.
43. Игнатьева А. В./Анжелика Викторовна Игнатьева. Обида как эмоциональное состояние личности: [Электронный ресурс]/ А. В. Игнатьева. Доступ к источнику: <http://www.docme.ru/doc/40758/ignat>.
44. Ильин Е. П. Психофизиология состояний человека/ Е.П. Ильин/ – СПб.: Питер, 2005. – 412 с
45. Ильин Е. П. Эмоции и чувства/ Е.П. Ильин/ – СПб: Питер, 2001. – 752 с
46. Казанжи М.Й. Психологічні особливості фасилітативності як властивості особистості. – Дис. ...канд. психол. наук. – Одеса. – 2006. – 252с.
47. Калина Н.Ф. Основы психоанализа/ Н.Ф. Калина/ – М.: Рефл-бук, К: Ваклер, 2001. – 352 с.
48. Калинин С.И. Компьютерная обработка данных для психологов / под науч. Ред. А.Л. Тулупьева. – СПб.: “Речь”, 2002. – 134 с.
49. Камчатнов А. М. Хрестоматия по истории русского литературного языка (Памятники X—XIV веков по рукописям X—XVII веков). М., 2009.
50. Карвасарский Б. Д. Неврозы /Борис Дмитриевич Карвасарский/ – М. : Медицина, 1990. – 576 с.
51. Клайн П. Справочник по конструированию тестов. – К.: “ПАН Лтд”, 1994. – 276с.

52. Коврига Н.В. Стресозахисна та адаптивна функції емоційного інтелекту: Дис. ...канд. психол. наук. – Дніпропетровськ, 2003. – 294 с.
53. Колышко А.М. Психология самоотношения: Учеб. пособие / А.М.Колышко. – К62. – Гродно: ГрГУ, 2004. – 102 с.
54. Кон И. С. Открытие «Я» / Игорь Семенович Кон. – М. : Политиздат, 1978. – 367 с.
55. Константинов В.В. Экспериментальная психология. Курс для практического психолога. – СПб.: Питер, 2006. – 272с.
56. Костюк Г. С. Принцип развития в психологии / Григорий Силович Костюк // Избранные психологические труды / Григорий Силович Костюк. – М., 1988. – С. 131.
57. Кравчук С. Психологічні особливості емоційної лабільності особистості / Світлана Кравчук // Соціальна психологія. – 2005. – № 4 (12). – С. 55–63.
58. Кузнецова О. В. Тип адаптивности личности и ее индивидуально-психологические особенности / Оксана Владимировна Кузнецова // Наука і освіта : Науково-практичний журнал Південного наукового центру АПН України. – 2005. – № 5–6. – С. 80–84.
59. Кун Н.А. Мифы Древней Греции. – М: Астрель, 2006. – 441с.
60. Кукушкин С.А., Ганус Г.А. Притчи. Ведический поток/ М.: Росток, 2001. — 416 с.
61. Левитов Н. Д. Психическое состояние агрессии / Николай Дмитриевич Левитов // Вопросы психологии. – 1972. – № 6. – С. 168–173.
62. Левитов Н.Д. Психическое состояние беспокойства, тревоги. / Вопросы психологии, 1969 – № 1. – С. 131 – 137.
63. Леонгард К. Акцентуированные личности. – К.: Выща шк. Головное изд-во, 1989. – 375 с.
64. Леонтьев А.Н. Потребности, мотивы и эмоции/ А.Н. Леонтьев – М.: Изд-во МГУ, 1971. – 40с.
65. Леонтьев А.Н. Деятельность. Сознание. Личность / А.Н. Леонтьев – М.: Политиздат, 1977. –304 с.

66. Леонтьев А.Н., Судаков К.В. Эмоции // БСЭ. М., 1978. Т. 30.
67. Ливина Л. Как избавиться от обиды? [Электронный ресурс] /Ливина Людмила. – Режим доступа: <http://shkolazhizni.ru/archive/0/n-47818/>
68. Логинова О.И. Гештальт-терапия. [Электронный ресурс] /Логинова Ольга Иосифовна. – Режим доступа: <http://olga29011.narod.ru/gestaltterap.htm>
69. Ломов Б.Ф. Методологические и теоретические проблемы психологии. – М.: Наука, 1984. – 646 с.
70. Люсин Д.В. Эмпирический анализ категоризации эмоций. / Вопросы психологии, 1999, 2, с. 50 – 60.
71. Мазоха И. С. Анализ компонентов агрессивности (апробация оригинальной методики) / Инна Степановна Мазоха, Ольга Павловна Санникова // Науковий вісник Південноукраїнського державного педагогічного університету ім. К. Д. Ушинського. – Одеса, 2006. – Вип. 7–8. – С. 36–41.
72. Макклелланд Д. Мотивация человека. – СПб.: Питер, 2007. – 672с.
73. Максименко С.Д. Генезис существования личности/ Сергій Дмитрович Максименко – К., 2006. – 240с.
74. Максименко С. Д. Метод дослідження особистості/ Сергій Дмитрович Максименко // Практична психологія та соціальна робота. – 2004. – № 7. – С.8
75. Малімон Л.Я. До проблеми розвитку емоцій та почуттів дитини / Л.Я. Малімон // Актуальні проблеми психології обдарованості та творчості: новітні розробки українських вчених : Матеріали міжнародної наукової конференції (Інститут психології імені Г.С. Костюка). – К., 2014. - С.62-65.
76. Малімон Л.Я. До проблеми діагностики емоційності як властивості особистості / Л.Я. Малімон // Практична психологія та соціальна робота. — 2002. — № 7. — С. 59–65.
77. Маслоу А. Дальние пределы человеческой психики / Абрахам Гарольд Маслоу ; пер. с англ. А. М. Татлыбаевой. – СПб. : Евразия, 1997. – 430 с.
78. Морозюк Ю. В., Морозюк С. Н. «10 шагов исцеления от обиды. Практикум по развитию саногенного мышления»: Прометей; – М, 2013. – 72с.
79. Медведева П., Шишов Т. Прочь, обида! /Семья и школа, 1996, 4,с.10 –12.

79. Методики диагностики и измерения психических состояний личности / Автор и составитель А.О.Прохоров. — М.: ПЕР СЭ, 2004. — 176 с.
80. Мкртчян М.А. Проблема фрустрации и защитные механизмы личности: Автореф. дисс. ... канд. психол. наук. — Ереван, 1975. — 25 с.
81. Мэй Р. Проблема тревоги / Пер. с англ. А.Г. Гладкова. — М.: Изд-во ЭКСМО-Пресс, 2001. — 432 с.
82. Мюррей Г. А. Исследование личности / Генри Александр Мюррей. — СПб., 1938. — 384 с.
83. Мясищев В. Н. Личность и неврозы / Владимир Николаевич Мясищев. — Л. : Изд-во ЛГУ, 1960. — 426 с.
84. Нартова-Бочавер С. К. Психология личности и межличностных отношений / С. К. Нартова-Бочавер. — М. : Изд-во ЭКСМО-Пресс, 2001. — 346 с.
85. Наследов А. Д. Математические методы психологического исследования. Анализ и интерпретация данных : учебное пособие / Андрей Дмитриевич Наследов. — СПб. : Речь, 2004. — 392 с.
86. Небылицын В. Д. Актуальные проблемы дифференциальной психофизиологии / Владимир Дмитриевич Небылицын // Вопросы психологии. — 1971. — № 6. — С. 3–14.
87. Небылицын В. Д. К вопросу об общих и частных свойствах нервной системы / Владимир Дмитриевич Небылицын // Вопросы психологии. — 1968. — № 4. — С. 29–43.
88. Небылицын В. Д. Основные свойства нервной системы человека / Владимир Дмитриевич Небылицын. — М. : Просвещение, 1966. — 383 с.
89. Небылицын В.Д. Проблемы психологии индивидуальности /Под редакцией А.В. Брушлинского и Т.Н. Ушаковой. — М.: Московский психолого-социальный институт; Воронеж: Изд-во НПО «МОДЭК», 2000. — 688 с.
90. Нельсон-Джоунс Р. Теория и практика консультирования / Ричард Нельсон-Джоунс. — СПб. : Питер, 2001. — 464 с. : ил. — (Серия «Золотой фонд психотерапии»).



91. Никандров В.В. Неэмпирические методы психологии. Учебное пособие. – СПб: 2003. – 53 с.
92. Никифоров А.С. Эмоции в нашей жизни. - М., 1978. - 217 с.
93. Обида личная, в уголовном праве // Энциклопедический словарь Брокгауза и Ефрона : в 86 т. (82 т. и 4 доп.). — СПб., 1890—1907.
94. Общая психодиагностика // Под ред. А.А. Бодалева, В.В. Столина. – М.: Изд-во Моск. ун-та, 1987. – 303 с.
95. Общая психология. Психология мотивации и эмоций: учебно-методический комплекс для специальности 030301.65 Психология / авторы-составители Н.В. Зоткин, М.Е. Серебрякова. – Самара : Изд-во «Универс групп», 2007. – 196 с.
96. Ольшанникова А.Е. К психодиагностике эмоциональности /А.Е. Ольшанникова// Проблемы общей, возрастной и педагогической психологии. – М, 1978.
97. Ольшанникова А.Е. Эмоции и воспитание/А.Е. Ольшанникова – М.: Знание, 1983. – 80 с.
98. Ольшанский Д. Обида / Диалог, 1991. – № 17. – С. 11–13.
99. Орлов Ю.М. Искусство прощать обиды. / Семья и школа, 1994. – № 7. – С. 15–16.
100. Орлов Ю.М. Как быть с обидчиком? / Семья и школа, 1994. – № 8. – С. 14–15.
101. Орлов Ю.М. Кто выбирает обиду? / Семья и школа, 1994. – № 6. – С. 12–13.
102. Орлов Ю.М. Образа. Провина. Серія: Зцілення роздумом. Вид. Слайдинг, 2004. – 96с.
103. Орлов Ю.М. Самосознание и самовоспитание характера. – М., 1987. –223с.
104. Орлов Ю.М. Саногенное размышление обиды. – М., 1996. – 36 с.
105. Орлова Л.Н., Шипилова И.А. Пиши обиды на песке: Психологический тренінг/ Л.М.Орлова, И.А. Шипилова. – Одесса: Друк, 2009. – 136с.
106. Орищенко О.А. Дифференциально-психологический анализ эмпатии: Дисс. ...канд. психол. наук. – Одесса, 2004. – 200 с.

107. Осницкий А.К. Психологический анализ агрессивных проявлений учащихся. / Вопросы психологии, 1994 – № 3. – С. 61– 68.
108. Панов В.Г. Эмоции. Мифы. Разум. – М., 1992. – 250 с.
109. Перлз Ф. Опыты психологии самопознания (Практикум по гештальттерапии) / Фредерик Перлз. – Изд-во : Гиль-Эстель, 1993. – 240 с.
110. Перлз Ф. Практика гештальттерапии. Перевод М.П.Папуша М.: Институт Общегуманитарных Исследований, 2001 Терминологическая правка В.Данченко К.: PSYLIB, 2004 [Электронный ресурс] Режим доступа: <http://olga29011.narod.ru/gestaltterap.htm>
111. Перунек В.П., Таран Л.Н. Колыбель невротиков. – М., 1988. – 190 с.
112. Печин Ю.В. Становление и развитие психологии прощения в США: краткий обзор [Электронный ресурс] // Психологическая наука и образование 2014. Т. 6. № 4. Режим доступа: <http://psyedu.ru/journal/2014/4/Pechin.phtml>
113. Подоляк Н. М. Асертивність у просторі споріднених понять / Наталія Михайлівна Подоляк // Наука і освіта : Науково-практичний журнал Південного наукового центру АПН України. Тематичний спецвипуск : «Психологія особистості : теорія, досвід, практика». – Одеса, 2012. – № 6. – С. 155–158.
114. Подоляк Н. М. Психологічні особливості асертивності / Наталія Михайлівна Подоляк // Індивідуально-психологічні якості особистості майбутніх психологів та динаміка їх у період професійної підготовки: Матеріали міжнародної науково-практичної конференції молодих учених та студентів (20 травня 2010 р.). – Одеса : СМІЛ, 2010. – С. 12–16.
115. Подоляк Н. М. Факторна структура особистості асертивних та неасертивних осіб / Наталія Михайлівна Подоляк // Наука і освіта : Науково-практичний журнал Південного наукового центру АПН України.– 2013. – № 7. – С. 255–259.
116. Полянцев В.А. Особенности методологии аналитических и системных подходов. В кн.: Принципы системной организации функций. – М.: Наука, 1973. – С. 91–98.
117. Практическая психодиагностика. Методики и тесты. Учебное пособие. –

Самара: Издательский Дом «Бахрах», 1998 – 672 с.

118. Прихожан А.М. Диагностика личностной тревожности и некоторые способы ее преодоления. / Диагностическая и коррекционная работа школьного психолога. – М., 1987, с. 98 –116.

119. Прохоров А.О. Неравновесные (неустойчивые) психические состояния //Психол. журнал. – 1999. – т.20. – №2. – С.115–124.

120. Психология межличностного познания. / Под ред. А.А. Бодалева. – М., 1981. – 171 с.

121. Психология эмоций. Тексты/ Под ред. В. К. Вилюнаса, Ю. Б. Гиппенрейтер. – М.: Изд-во Моск. ун-та, 1984. – 288 с.

122. Психологическая диагностика: Учебное пособие. / Под ред. К.М.Гуревича, Е.М.Борисовой. – М.: Московский психолого-социальный институт. – Воронеж: Издательство НПО «МОДЭК», 2001. – 368с.

123. Психологическая диагностика: Учебное пособие. / Под ред. М.К.Акимовой. – СПб.: Питер, 2005. – 304с.

124. Психология личности. Тесты, опросники, методики / сост. Н. В. Киршева, Н. В. Рябчиков. – М. : Геликон, 1995. – 236 с.

125. Психологическая энциклопедия / [под. ред. Р. Корсини, А. Ауэрбаха]. – 2-е изд. – СПб. : Питер, 2006. – 1096 с.

126. Райгородский Д.Я. Практическая психодиагностика. Методики и тесты /Учебное пособие / под ред. Д. Я. Райгородского. – Самара: Бахрах-М, 2001. - 672 с.

127. Реан А. Психология адаптации личности. Анализ, теория, практика / Артур Реан, Азат Кудашев, Александр Баранов. – СПб. : прайм-ЕВРОЗНАК, 2006. – 479, (1) с.

128. Реан А. А. Агрессия и агрессивность личности / Артур Александрович Реан // Психологический журнал. – 1996. – № 5. – С. 3–18.

129. Рейковский Я. Экспериментальная психология эмоций / Пер. с польск. и вступ. ст. В.К. Вилюнаса; Общ. ред. О.В. Овчинниковой. – М.: Прогресс, 1979. – 392 с.

130. Реріх Е.И. Листи (1935), М.: МЦР – 2000 – 3т. – С.87 [Електронний ресурс]  
Режим доступу: [http://www.religare.info/obida – 1.shtml](http://www.religare.info/obida-1.shtml)
131. Рибалка В. В. Концепції особистості у вітчизняній психології / Валентин Васильович Рибалка // Психолог. – 2003. – № 52. – С. 1–20.
132. Роджерс К. Р. Становление личности. Взгляд на психотерапию / Карл Рэнсом Роджерс ; пер. с англ. М. Злотник. – М.: ЭКСМО-Пресс, 2001. – 416 с.
133. Роджерс К. Клиентоцентрированная терапия. / Пер. с англ. В.В. Лях, А.П. Хомик. – М.: Рефл-бук, К.: Ваклер, 1997. – 320 с.
134. Ромек В. Г. Понятие уверенности в себе в современной социальной психологии / Владимир Георгиевич Ромек // Психологический вестник Ростовского государственного университета. – 1996. – Вып. 1. – Ч. 2. – С. 132–146.
135. Ромек В. Г. Проблема диагностики уверенности в зарубежной психологии (методом стандартизированного наблюдения) / Владимир Георгиевич Ромек // Психологический вестник Ростовского государственного университета. – Вып. 2. – Ч. 1. – Ростов-на-Дону : Изд-во РГУ, 1997. – С. 419–434.
136. Ромек В. Г. Психологические особенности уверенной в себе личности / Владимир Георгиевич Ромек // Социальная психология личности в вопросах и ответах : учебное пособие / [под ред. проф. В. А. Лабунской]. – М. : Гардарики, 2000. – С. 207–225.
137. Ромек В. Г. Тесты уверенности в себе / Владимир Георгиевич Ромек // Практическая психодиагностика и психологическое консультирование. – Ростов-на-Дону : Ирбис, 1998. – С. 87–108.
138. Ромек В. Г. Уверенность в себе как социально-психологическая характеристика личности : дисс. ... канд. психол. наук. : спец. 19.00.05 / Владимир Георгиевич Ромек. – Ростов н/Д : Изд-во РГУ, 1997. – 242 с.
139. Роменець В. А. Вчинок і постання канонічної психології / Володимир Андрійович Роменець // Людина. Суб'єкт. Вчинок : Філософсько-психологічні студії / за заг. ред. В. О. Татенка. – К. : Либідь, 2006. – С. 11–36.

140. Рубинштейн С.Л. Бытие и сознание. Человек и мир. – СПб.: Питер, 2003. – 512с.
141. Рубинштейн С. Л. Основы общей психологии / Сергей Леонидович Рубинштейн. – СПб. : Питер, 1999. – 720 с.
142. Рукавишников А.А., Соколова М.В. Факторный личностный опросник Р.Кеттелла – 95. Руководство по использованию. – СПб: ИМАТОН, 1995. – 89с.
143. Руководство практического психолога. / Под ред. И.В. Дубровиной. – М., 1999. – 128 с.
144. Русалов В.М. О природе темперамента и его месте в структуре индивидуальных свойств человека // Вопр. психол. – 1985. – № 1. – С.19 – 32.
145. Русалов В.М. Теоретические проблемы построения специальной теории индивидуальности человека // Психол. журнал. – 1986. – т. 7. – № 4. – С.23 – 35.
146. Саннікова А. О. Особливості переживання сценічних бар'єрів / Анастасія Олександрівна Саннікова // Науковий часопис НПУ ім. М. П. Драгоманова. Серія 12, Психологічні науки. – К.: НПУ ім. М. П. Драгоманова, 2009. – Ч. II. – № 26 (50). – С. 144–147.
147. Санникова О. П. Кузнецова О.В. Адаптивность личности / Ольга Павловна Санникова, Оксана Владимировна Кузнецова. – Одесса : Издатель Н. П. Черкасов, 2009. – 258 с.
148. Санникова О.П. Соотношение устойчивых индивидуально-типических особенностей эмоциональности и общительности // Вопр. психол. – 1982. – №2. – С. 109 –115.
149. Санникова О.П. Эмоциональность и регуляция активности общения // Вопр. психол., 1984. – №3. – с. 123 –128.
150. Санникова О.П. Эмоциональность в структуре личности/ Ольга Павловна, – Одесса: Хорс, 1995. – 334 с.
151. Саннікова О.П. Феноменологія особистості: Вибрані психологічні праці. – Одеса: СМІЛ, 2003. – 256 с.
152. Санникова О. П. Формально-динамические и качественные метахарактеристики индивидуальности / Ольга Павловна Санникова // Наука і

освіта : Науково-практичний журнал Південного наукового центру АПН України. – 2007. – № 6–7. – С. 30–33.

153. Саннікова О. П. Асертивність як психологічна характеристика особистості / Ольга Павлівна Саннікова, О. Ю. Непочатова // Матеріали міжнародної науково-практичної конференції молодих учених та студентів «Актуальні проблеми сучасної психології» (Одеса, 26 квітня 2012 р.). – Одеса : СМІЛ, 2012. – С. 269 – 272.

154. Саннікова О.П. Макроструктура особистості: психологічний опис/О.П. Саннікова// Наука і освіта. Тематичний спецвипуск. «Психологія особистості: теорія, досвід, практика» – Одеса. – 2013, №7. – С.7-12

155. Саннікова О. П. Діагностика асертивності : результати апробації методики «ТОКАС» / Ольга Павлівна Саннікова, Олександр Ілліч Санніков, Наталія Михайлівна Подоляк // Наука і освіта : Науково-практичний журнал Південного наукового центру АПН України. Тематичний спецвипуск : «Традиції та новації сучасної освіти в Україні». – 2013. – № 3/СХІІІ. – С. 140–144.

156. Саннікова О.П., Кузнецова О.В. Результаты апробации оригинального тест-опросника социальной адаптивности // Вестник Харьковского ун-та № 550. – Харьков, 2002. – С.211–214.

157. Саннікова О.П., Свертілова Н.В. Співвідношення показників тривожності та схильності до образи/ Саннікова Ольга Павлівна, Свертілова Наталія Валеріївна//Матеріали науково-практичної конференції молодих учених та студентів «Проблеми сучасної психології особистості» (23 травня 2013р.). – Одеса: Лерадрук, 2013. – с.36 –41

158. Саннікова О.П., Свертілова Н.В. Схильність до переживання образи і ступінь впевненості у собі/ Саннікова Ольга Павлівна, Свертілова Наталія Валеріївна//Матеріали міжнародної науково-практичної конференції молодих учених та студентів «Актуальні проблеми сучасної психології» квітень, 2012. – Одеса: СМІЛ, 2012. – С.14–17

159. Свертілова Н.В. Використання традиційних емпіричних процедур для вивчення схильності до переживання образи / Свертілова Наталія Валеріївна //

Матеріали науково-практичної конференції молодих учених та студентів «Проблеми сучасної психології особистості» (29 квітня 2014р). – Одеса: Лерадрук, 2014. – С.82–87

160. Свєртілова Н.В. Особливості асертивності в осіб схильних до переживання образи / Свєртілова Наталія Валеріївна // Science and Education a New Dimension. Pedagogy and Psychology, IV (42), Issue: 87, 2016

161. Свєртілова Н.В. Особливості емоційного інтелекту в осіб, схильних до переживання образи/ Свєртілова Наталія Валеріївна // Наука і освіта: Науково-практичний журнал Південного наукового центру АПН України. – 2015 – № 10. – С.189–195.

162. Свєртілова Н.В. Переживання образи як чинник адаптивності / Свєртілова Наталія Валеріївна // Наука і освіта: Науково-практичний журнал Південного наукового центру АПН України. – 2014 – № 11. – С.145–149.

163. Свєртілова Н.В. Пошук індивідуально-психологічних характеристик образливості за допомогою самооцінки / Свєртілова Наталія Валеріївна// Матеріали науково-практичної конференції молодих учених та студентів «Проблеми сучасної психології особистості» (14 травня 2015р.). – Одеса: Лерадрук, 2015.- С.171-178

164. Свєртілова Н.В. Психологічні характеристики осіб схильних до переживання образи різного ступеню /Свєртілова Наталія Валеріївна// Проблеми сучасної психології: збірник наукових праць ДВНЗ «Запорізький національний університет» та Інституту психології Г.С. Костюка НАПН України/ за ред. С.Д. Максименка, Н.Ф. Шевченко, М. Г. Ткалич. – Запоріжжя: ЗНУ, 2016. – №1 (9) – 147с.

165. Свєртілова Н.В. Специфика самоотношения лиц со склонностью к переживанию обиды / Свєртілова Наталія Валеріївна // Наука і освіта: Науково-практичний журнал Південного наукового центру АПН України. Тематичний спецвипуск: «Психологія особистості: теорія, досвід, практика». – 2013 – № 7. – С.74–79.

166. Свєртїлова Н.В. Суб'єктивні уявлення про переживання образи/ Свєртїлова Наталїя Валерїївна // Наука і освіта: Науково-практичний журнал Південного наукового центру АПН України. Тематичний спецвипуск: «Психологія особистості : теорія, досвід, практика» – 2012 – № 6. – С.170–173.
167. Свєртїлова Н.В. Схильність до переживання образи як чинник агресивності /Свєртїлова Наталїя Валерїївна// III Всеукраїнський психологічний конгрес з міжнародною участю «Особистість у сучасному світі». – К.:ДП «Інформаційно-аналітичне агентство», 2014. – С.602 – 606
168. Сараєва В.Е. Особенности социально-психологической адаптации лиц с невротическими реакциями. – Автореф. дис. ... канд. психол. наук, 1989
169. Селиванова Л.Л. Обида – незванна гостя. [Електронний ресурс] Режим доступу: <http://www.sno.pro1.ru/lib/zakon/21.htm/>.
170. Сельє Г. Стресс без дистресса / Ганс Сельє; пер. с англ. – М. : Прогресс, 1979. – 124 с.
171. Семиченко В. А. Психологія особистості / Валентина Анатолїївна Семиченко. – К. : Видавець Ешке, 2001. – 427 с.
172. Сергєєва А. В. Психология интегральной идентичности личности : [монографія] / Алла Владимировна Сергєєва. – Одеса : Лерадрук, 2013. – 317 с.
173. Сидоренко Е.В. Методы математической обработки в психологии. - С-Пб., 1996. – 350 с.
- 174.Симонов В.П. Потребностно - информационная теория эмоций./ Вопросы психологии, 1982, 6, с. 44–56.
175. Симонов П.В. Что такое эмоция? – М.: Наука, 1966. – 93 с.
176. Слободская Е.Р. Темперамент в раннем возрасте: родительские оценки поведения детей // Вопр. психол. – 1995. – № 6. – С.104 – 111
177. Слово о полку Игореве: Сборник / Вступ. статьи Д. С. Лихачева и Л. А. Дмитриева; реконстр. древнерус. текста и перевод Д. С. Лихачева; сост., подгот. текстов и примеч. Л. А. Дмитриева. – Л.: Советский писатель, 1990. – 400 с.
178. Слоним А. Д. Среда и поведение: Формирование адаптивного поведения / Абрам Донович Слоним. – Л. : Изд-во «Наука» Ленингр. отд-ние, 1976. – 210 с.



179. Смирнова Е.О. Становление межличностных отношений в раннем онтогенезе. / Вопросы психологии, 1994, 6, с. 5 – 15.
180. Смит Н. Современные системы психологии / Ноэль Смит; пер. с англ., под общ. ред. А. А. Алексеева. – СПб. : прайм-ЕВРОЗНАК, 2003. – 384 с.
181. Снычев Иоанн Митрополит. Наука смирения. Письма монашествующим. Изд. 2-е, испр. и доп. СПб. Царское Дело, 2015г. – 464 с.
182. Спилбергер Ч. Д. Концептуальные и методологические проблемы исследования тревоги / Ч. Спилбергер. – Москва, 2008 // Тревога и тревожность: хрестоматия : [учебное пособие] / сост. В.М. Астапов. – Санкт-Петербург : Пер Сэ, 2008. – С. 85-99.
183. Спиноза Б. Сочинения. В 2-х томах. Т. 1. / Вступительная статья К. А. Сергеева. — Изд. 2-е. — СПб.: Наука, 1999. — 489 с.
184. Стайн С. Преимущество EQ. Эмоциональный интеллект и ваши успехи / Стивен Стайн, Говард Бук. – М. : Баланс Бизнес Бук, 2007. – 384 с.
185. Станкин М. И. Психологические способы установления контактов между людьми / Михаил Иосифович Станкин. – Москва – Воронеж : Изд-во Московского психолого-социального института ; МОДЭК, 2006. – 400 с.
186. Столин В.В. Самосознание личности/ В.В. Столин. – М.:Изд-во МГУ, 1983. – 284с.
187. Столин В.В., Пантилеев С.Р. Опросник самоотношения // Практикум по психодиагностике: Психодиагностические материалы. М., 1988. С. 123-130.
188. Сухарев А. Большой юридический словарь, 2005 г. [Электронный ресурс] Режим доступа:<http://determiner.ru/dictionary/217/word/obida>
189. Теплов Б.М. Психология и психофизиология индивидуальных различий. – М.: Институт практической психологии; Воронеж: НПО «МОДЭК», 1998. – 544 с.
190. Титаренко Т. М. Життєвий світ особистості: у межах і за межами буденності / Т. М. Титаренко. – К. : Либідь, 2003. - 373 с. - Бібліогр.: с. 366-375. - укр.

191. Титаренко Т. М. Испытание кризисом: Одиссея преодоления / Т. М. Титаренко. – Изд. 2-е, испр. – М.: «Когито-Центр», 2010. – 304 с.
192. Титаренко Т.М. Сучасна психологія особистості/ Т.М. Титаренко. – К.: Марич, 2009. – 232с.
193. Толковый словарь живого великороссийского языка. Владимира Ивановича Даля (тт. 1-4, 1863-66)
194. Толковый словарь русского языка: В 4 т. / Под ред. Д. Н. Ушакова. Т. 1. М., 1935; Т. 2. М., 1938; Т. 3. М., 1939; Т. 4, М., 1940.
195. Тоом А.И. О восприятии по лицевой экспрессии. / Психологический журнал, 1981, т. 2, 4, с. 150-151.
196. Уайнхолд Б., Уайнхолд Дж. Освобождение от созависимости / Перевод с английского А.Г. Чеславской — М.: Независимая фирма “Класс”, 2002. — 224 с. — (Библиотека психологии и психотерапии, вып. 103).
197. Уотсон Дж. Психология с точки зрения бихевиориста. В кн.: Хрестоматия по истории психологии / Под ред П.Я. Гальперина, А.Н. Ждан. – М.: Изд-во Моск. ун-та, 1980. – С.17 – 34.
198. Федосенко О. А. Уверенность в себе как критерий социальной компетентности в процессе освоения культуры социальных отношений / О. А. Федосенко // Интернет журнал СахГУ «Наука, образование, общество». – Режим доступа: <http://journal.sakhgu.ru/work.php?id=92>.
199. Фельдштейн Д.И. Психология становления личности. -М., 1994. - 192 с.
200. Фенстерхэйм Г. Не говори да, если хочешь сказать нет. Секреты психологии для всех / Герберт Фенстерхэйм, Джин Бэйер. – М. : Вече, 1997. – 400 с.
201. Филиппов А.В., Романова Н.Н., Летягова Т.В. Тысяча состояний души. Краткий психолого-филологический словарь, Флинта, 2011 г.
202. Филобус И. Х. Обида в Коране. [Электронный ресурс] / Филобус Ибрагим Халиль. – Режим доступа: [azannews.com](http://azannews.com)
203. Философский энциклопедический словарь / [ред. : Л. Ф. Ильичёв, П. Н. Федосеев, С. М. Ковалёв, В. Г. Панов]. – М. : Сов. энциклопедия, 1983. – 840 с.

204. Фомин А. Где искать корни обиды? [Электронный ресурс] /Фомин Андрей.  
– Режим доступа: <http://www.pravmir.ru/proshhenie-glavnaya-forma-protivostoyaniya-zlu/>
205. Франкл В. Человек в поисках смысла : Сборник / Виктор Франкл; [пер. с англ. и нем. Д. А. Леонтьева, М. П. Папуша, Е. В. Эйдмана]. – М.: Прогресс, 1990. – 368 с.
206. Франкл В. Психотерапия на практике / Пер. с нем. – СПб.: Изд-во «Речь», 2001. – 256 с.
207. Фрейд А. Теория и практика детского психоанализа. / Пер. с англ. и нем. - М.: ООО Апрель Пресс, ЗАО Изд-во ЭКСМО-Пресс, 1999. – 1 т. – 384 с.
208. Фрейд А. Теория и практика детского психоанализа. / Пер. с англ. и нем. - М.: ООО Апрель Пресс, ЗАО Изд-во ЭКСМО-Пресс, 1999. – т.2 – 400 с.
209. Фрейд А. Психология «Я» и защитные механизмы. – М., 1993. – 142 с.
210. Фрейд З. О психоанализе. Пять лекций / Зигмунд Фрейд // Хрестоматия по истории психологии /под ред. П. Я. Гальперина, А. Н. Ждан. – М., 1980. – С. 143–183.
211. Фрейд З. Печаль и меланхолия. В кн.: Психология эмоций. Тексты / Под ред. В.К. Вилюнаса, Ю.Б. Гиппенрейтер. – М.: Изд-во Моск. ун-та, 1984. – С. 203 – 211.
212. Фресс П. Эмоции. В кн.: Вопросы мотивации и эмоций. – М.: Изд-во Моск. ун-та, 1973.
213. Фресс П., Пиаже Ж. Экспериментальная психология. / Пер. С фран. – М., 1975. – 283 с.
214. Фром Э. Анатомия человеческой деструктивности / Эрих Фром; [вступ. ст. П. С. Гуревича]. – М. : АСТ-ЛТД, 1998. – 252 с.
215. Фурманов И.А. Детская агрессивность. – Минск, 1996. – 192 с.
216. Ханин Ю. Л. Краткое руководство к применению шкалы личностной и реактивной тревожности/Ю. Л. Ханин. – Л.,1976.
217. Харрис Т. Я хороший, ты хороший. / Пер. с англ. – М., 1993. – 176 с.

218. Хензелер Х. Теория нарциссизма [Текст] / Хензелер Х. // Энциклопедия глубинной психологии. – М. – Т.1. – С.463 – 483. – С. М., 1998
219. Холлис Джеймс. Душевные омуты: Возвращение к жизни после тяжелых потрясений. – М.: Когито – Центр, 2008. – 192 с.
220. Холл К. С., Линдсей Г. Теории личности. – М., 1997. – 720 с. – с.204
221. Холличер В. Человек и агрессия / Вальтер Холличер. – М., 1973. – 129 с.
222. Холмогорова А.Б., Гаранян Н.Г. Культура, эмоции и психическое здоровье // Вопр. психол. – 1999. – №2. – С. 61–74.
223. Хорни К. Наши внутренние конфликты / Карен Хорни ; [пер. с англ.]. – М.: Апрель – Пресс, Изд-во ЭКСМО – Пресс, 2000. – 560 с.
224. Хорни К. Невротическая личность нашего времени. – М.,1993. – 480 с.
225. Хухлаев О.Е. Психология переживания в контексте культурно-исторической типологии. – Вопросы психологии. - №5. – 2005. – С.19 – 27.
226. Хьелл Л., Зиглер Д. Теории личности. – СПб.: Питер, 2002. – 608 с.
227. Хьюсман, Р. К. Фактор справедливости, или "И это после всего, что я для тебя сделал..." / Р. К. Хьюсман, Дж.Д. Хэтфилд; пер. О.Р. Семенова. – М.: Знание, 1992. – 96 с. – 20-00.
228. Чебыкин А. Я. Распознавание педагогами выражения эмоций у учащихся. / Вопросы психологии, 1991, 5, – С. 74 – 80.
229. Чебышев-Дмитриев А. П. О преступном действии по русскому допетровскому праву / А. П. Чебышев-Дмитриев. — Казань: Тип. Имп. Казан. ун-та, 1862. — 242 с.
230. Чукова А. С., Гриценко В. В. «Теоретические основы исследования прощения как феномена межличностного общения». Психологический журнал, № 5, Том 032, 2011, С. 16 –22.
231. Шаховский В.И. О роли эмоций в речи. / Вопросы психологии, 1991, 6, –С. 111 – 116.
232. Щербатых Ю.В., Мосина А.Н. Дифференцировка психических состояний и других психологических феноменов. Психология психических состояний: теория и практика. Материалы I Всероссийской научно-практической

конференции. Часть II. Казань: Новое знание, 2008. – С. 526 –528. [Электронный ресурс] Режим доступа: <http://www.no-stress.ru/articles/articl-gn-psy/Sostojania-Kazan.html>

233. Шмелев А.Г. Острые углы семейного круга. – М., 1986. – 96 с.

234. Шостром Э. Анти – Карнеги, или человек манипулятор. / Пер. с англ. –М., 1992. – 128 с.

235. Эльконин Д.Б. Детская психология. – М., 1960. –328 с.

236. Энциклопедия мудрости. Издательство "Буколика", 2007г. – 814 с.

237. Юнг К.Г. Психологические типы. / Пер. с нем. – М., 1992. – 104 с.

238. Юстицкий В.В., Эйдемеллер Э.Г. Семейная психотерапия. – Л.,1989.–192

239. Enright R. D. The Human Development Study Group. The moral development of forgiveness. / W.M. Kurtiness, J.L. Gerwitz. Handbook of moral behavior and development. V 1: Theory. Hillsdale, NJ: LEA, 1991. P. 123 – 152.

240. Enright R. D., Zell R.L. Problems encountered when we forgive one another. / J. Psychol. And Christianity. 1989. N8. P. 52 –60

241. Hargrave T.D. Families and forgiveness: Healing wounds in the intergenerational family. NY: Brunner / Mazel, 1994.

242. Heider F. The Psychology of Interpersonal Relations. New York: Wiley, 1958. – 322 p.

243. Horney, K. (1937). The neurotic personality of our time. New York: Norton.

244. Horney, K. (1942). Self-Analysis. New York: Norton.

245. Horney, K. (1950). Neurosis and human growth. New York: Norton.

246. Kohut K. (1971). The analysis of the self: A systematic approach to the psychoanalytic treatment of narcissistic personality disorders. (The Psychoanalytic Study of the Child Monograph No 4). New York International Universities Press.

247. Lazarus R.C. Emotions as coping process // Arnold M.B. (ed.). The nature of emotion. Baltimore, 1968. (вилюнас)

248. Mayer, J. D., Salovey, P., Caruso, D. R., & Sitarenios, G. Emotional Intelligence As a Standard Intelligence. — Emotion, 2001

249. North J. Wrongdoing and forgiveness. / Philosophy. 1987. N 62. P.499 – C. 508.

250. Patton J. Is human forgiveness possible? Nashville, TN: Abingdon, 1985.
251. Reuven Bar-On. Model of Emotional-Social Intelligence (ESI), *Psicothema*, 18, supl., 13-25.
252. Steven J. Stein, Ph.D and Howard E. Book, M.D, *The EQ Edge: Emotional Intelligence and your success*. Stoddart Publishing Co. Limited 2000.
253. Svertilova N. The disposition to experience offence as a destructive characteristic of personality “*Spółeczeństwo i rodzina*”. – №39(2/2014) – C.125 – 135
254. Wiesenthal S. *The Sunflower: on the possibilities and limits of forgiveness*. New York: Schocken, 1969. 169 p.

## ДОДАТОК А.1

## Мануал «Тест-опитувальника компонентів асертивності» (ТОКАС)

Позиції	Характеристика методики
I. Загальні відомості про методику	Психодіагностичний тест-опитувальник асертивності (ТОКАС) – україномовна версія. Автори: О. П. Саннікова, О. І. Санніков, Н. М. Подоляк
II. Діагностична мета	Діагностує 5 якісних показників (шкал) асертивності: шкала I – афективний компонент (AAs), шкала II – когнітивно-смісловий компонент (KSAs), шкала III – конативний або поведінковий (PAs), шкала IV – контрольно-регулятивний (KRAs) і загальний показник асертивності (OPAs)
III. Призначення тесту	Для психологічного діагнозу, для наукового дослідження
IV. Короткий опис методики (комплектність)	Інструкція, 60 питань: по 15 на кожен шкалу. загальний показник асертивності вираховується за формулою: $OPAs = (AAs + KSAs + PAs + KRAs) : 4$
V. Стандартизація	Коефіцієнти кореляції при перевірці на надійність (тест-ретест – надійність, паралельний тест, метод ділення навпіл) на значущому переважно на 1% рівні
VI. Вимоги до користувача	Діагностику може здійснювати психолог-дослідник, практичний психолог, фахівець-суміжник після спеціальної підготовки
VII. Популяція	Для дорослих досліджуваних
VIII. Характеристики часу	Від 30 до 40 хвилин
IX. Ситуація дослідження	Переважно ситуація «клієнта», можлива і ситуація «експертизи»
X. Наявність паралельних тестів	Метод парних порівнянь; модифікована методика Дембо-Рубінштейн «Розміщення себе на шкалах асертив-

	<p>ності»; тест-опитувальник діагностики здатності до асертивності (низька, середня, висока) Левінсона; методика діагностики міри асертивності (тип поведінки: пасивний, асертивний, агресивний); тест асертивності В. Каппоні і Т. Новак та ін.</p>
--	--



## ДОДАТОК А.2

## Мануал «Тесту впевненості в собі»

Основні позиції	Характеристики методики
I. Загальні відомості	«Тест впевненості в собі». Автор: В. Г. Ромек
II. Діагностична мета	Спрямований на вивчення оцінки впевненості в собі як соціально-психологічної характеристики людини. Тест дає оцінку впевненості в собі за трьома шкалами: 1) загальна впевненість в собі; 2) соціальна сміливість; 3) ініціатива в соціальних контактах
III. Призначення	Для диференціального діагнозу, для наукового дослідження
IV. Короткий опис методики (комплектність)	Стандартна інструкція; тест містить 30 тверджень; значення за шкалами отримують простим підсумовуванням балів за всіма питаннями шкали; таблиця перерахування сирих значень у стандартні (стени)
V. Стандартизація шкал	Стандартизація проводилася на вибірці студентів юридичного факультету Ростовського держуніверситету і різних факультетів Ростовської академії сільгоспмашинобудування. У вибірку увійшли також працівники науково-дослідних організацій, клієнти психологічної консультації Ростовського психологічного центру, працівники народної освіти (510 осіб). Результати перевірки методики на валідність і надійність високі
VI. Вимоги до користувача	Діагностику може здійснювати психолог, фахівець-суміжник, при відповідній підготовці
VII. Вибірка	Для дорослих від 18 до 40 років. Можливо індивідуальне та групове тестування
VIII. Термін дослідження	Чітких обмежень немає (від 20 до 40 хвилин)

ІХ. Ситуація дослідження	Можливі ситуації «клієнта» та «експертизи»
Х. Наявність паралельних тестів	Методика дослідження само відношення (С. Р. пантилеєв); Російська версія шкали загальної само ефективності (Р. Шварцер, М. М. Єрусалем, В. Г. Ромек); інші тести впевненості в собі

## ДОДАТОК А.3

## Мануал 16-факторного особистісного опитувальника

Основні позиції	Характеристики методики
I. Загальні відомості	Методика багатофакторного дослідження особистості Р. Кеттелла
II. Діагностична мета	Діагностує 16 факторів особистості – особистісних рис
III. Призначення	Використовується для діагнозу, диференціального діагнозу, для наукового дослідження
IV. Короткий опис методики (комплектність)	Тест включає в себе опитувальник, що складається із: а) 187 питань; б) реєстраційних бланків з варіантами відповідей «Так», «Ні», «Не знаю»; в) таблиць стандартизації для отримання балів у стенах; г) ключів; д) формул для розрахунку вторинних факторів; е) біполярних шкал; ж) побудови «профілю особистості» з 16-ти факторів
V. Стандартизація шкал	Тест високо надійний та валідний
VI. Вимоги до користувача	Використовується практичними психологами, клінічними психологами, психологами-дослідниками
VII. Вибірка	Застосовується для дорослих 18-60 років, з освітою не нижче 8-9 класів
VIII. Термін дослідження	Часовий інтервал від 30 до 60 хвилин
IX. Ситуація дослідження	Використовується в ситуаціях «клієнта» і «експертизи»
X. Наявність паралельних тестів	Скорочений варіант Р. Кеттелла (105 питань)

## ДОДАТОК А.4

## Мануал Фрайбурзького особистісного опитувальника (FPI)

Основні позиції	Характеристики методики
I. Загальні відомості про методику	Тест почав розроблятися в 1963 р. групою дослідників, до якої входив Й. Фаренберг, Х. Зарг. Вперше тест був виданий в 1970 р.
II. Діагностична мета	Використовується для діагностики станів і властивостей особистості, що мають значення для процесу соціальної адаптації і регуляції поведінки
III. Призначення	Методика призначена для постановки діагнозу, в цілях корекції, для наукового дослідження
IV. Короткий опис методики	Містить 12 шкал: загальна кількість запитань в опитувальнику 114, шкали опитувальника 1-9 є основними (базовими), 10-12 - похідними. Шкала I – невротичність, II – спонтанна агресивність, III – депресивність, IV – роздратованість, V – товариськість, VI – врівноваженість, VII – реактивна агресивність, VIII – сором'язливість, IX – відкритість, X – екстраверсія - інтроверсія, XI – емоційна лабільність, XII – маскілітність - фемінність.  Пропонується ключ, інструкція, бланки, профіль особистості
V. Стандартизація	Тест валідний і надійний
VI. Вимоги до користувача	Діагностику може здійснювати психолог-дослідник, практикуючий психолог
VII. Вибірка	Для дорослих від 18 до 60 років. Застосовується для групового та індивідуального тестування
VIII. Характеристика терміну дослідження	Час роботи від 20 до 50 хвилин

ІХ. Ситуація дослідження	Використовується в ситуації «клієнта» і в ситуації «експертизи»
Х. Наявність паралельних тестів	16-факторний особистісний опитувальник Р. Кеттелла

## ДОДАТОК А.5

## Мануал «Методики діагностики емоційного інтелекту»

Основні позиції	Характеристики методики
I. Загальні відомості	«Методика діагностики емоційного інтелекту» М. Холла
II. Діагностична мета	Для виявлення здатності розуміти відносини особистості, що репрезентується в емоціях і управляти емоційною сферою на основі прийняття рішень
III. Призначення	Для диференціального діагнозу, для наукового дослідження
IV. Короткий опис методики (комплектність)	Опитувальник складається із 30 пунктів, відповіді на які формуються за 6-бальною шкалою Ліккерта; містить 5 шкал парціального емоційного інтелекту («Емоційна обізнаність», «Управління своїми емоціями», «Самотивація», «Емпатія», «Розпізнавання емоцій інших людей») та інтегративний рівень емоційного інтелекту
V. Стандартизація шкал	Тест високо надійний та валідний
VI. Вимоги до користувача	Діагностику може здійснювати психолог-дослідник, практикуючий психолог і спеціально підготовлений експерт
VII. Вибірка	Призначена для діагностики дорослих осіб від 18 до 60 років. Застосовується для групового та індивідуального тестування
VIII. Термін дослідження	Чітких обмежень в часі роботи з опитувальником тесту немає (від 20 до 40 хвилин)
IX. Ситуація дослідження	Для наукових цілей можлива ситуація «експертизи», для практичних – бажана ситуація «клієнта»
X. Наявність паралельних тестів	«Тест емоційного інтелекту» Д. В. Люсіна; «Тест емоційного інтелекту» Гоулмана (розбір ситуацій); Методика Self Report Emotional Intelligence Test (SREIT) тощо

## ДОДАТОК А.6

## Мануал «Тест-опитувальника якісних показників агресивності»

Основні позиції	Характеристики методики
I. Загальні відомості	Тест-опитувальника якісних показників агресивності Саннікової О.П., Мазохи І.С. (2005)
II. Діагностична мета	Діагностує якісні показники агресивності: емоційний, когнітивний, поведінковий, вольовий
III. Призначення	Для диференціального діагнозу, для наукового дослідження
IV. Короткий опис методики (комплектність)	Опитувальник складається із 50 питань (по 10 на кожний показник; бланк для відповідей, побудований за принципом вибору одного з чотирьох: «безумовно, так», «можливо, так», «можливо, ні», «безумовно, ні». Результат обчислюється в балах.
V. Стандартизація	Стандартизація шкал проводилась на вибірці студентів Ізмаїльського державного гуманітарного університету (250 осіб) Результати перевірки методики на валідність і надійність ( $p < 0.01$ )
VI. Вимоги до користувача	Діагностику може здійснювати психолог-дослідник, практикуючий психолог і спеціально підготовлений експерт
VII. Вибірка	Призначена для діагностики дорослих осіб від 18 до 60 років. Застосовується строго індивідуально
VIII. Термін дослідження	Чітких обмежень в часі роботи з опитувальником тесту немає (від 20 до 40 хвилин).
IX. Ситуація дослідження	Для наукових цілей можлива ситуація «експертизи», для практичних – бажана ситуація «клієнта»
X. Наявність паралельних тестів	Методика Дембо-Рубінштейн, тест Басса-Дарки

## ДОДАТОК А.7

### Мануал «Тест- опитувальника адаптивності»

1. *Загальні відомості про методика.* Методика призначена для діагностики формально-динамічних і якісних ознак адаптивності (бланкова методика) (О.П.Саннікова, О.В. Кузнєцова).
2. *Діагностична область застосування.* діагностує наступні показники адаптивності особистості: широта охоплення сигналів соціуму (ШОСС), легкість розпізнавання і ієрархизации сигналів соціуму (ЛІСС), точність орієнтації в соціальних очікуваннях (ТОСО), стійкість емоційного переживання (УЕП), готовність змінюватися (ГІ), готовність до здійснення конструктивних дій, спрямованих на подолання невдач (ГПН), готовність до вчинення дій, спрямованих на досягнення мети (ГДЦ), загальний показник адаптивності (ОПА), а також стан загальної задоволеності (ПОУ).
3. *Цільове призначення тесту.* Для наукового дослідження, для постановки психологічного діагнозу.
4. *Краткий опис методики.* Стандартна інструкція для досліджених, 80 стверджень (по 10 в кожній шкалою); бланк для відповідей, на якому передбачено чотири варіанти відповідей на кожне питання: «безумовно, так», «можливо, так», «можливо, ні», «безумовно, ні».
5. *Дані про стандартизацію методики.* Стандартизація проводилася на базі Південно-українського державного педагогічного університету ім. К.Д.Ушинського (297 осіб). Результати перевірки надійності, валідності та дискримінативності методики високі ( $\rho < 0,01$ ,  $\rho < 0,05$ ). Розроблено нормативні шкали (переклад «сірих» балів у процентилю).
6. *Вимоги до користувача.* Діагностику може здійснювати практичний психолог, психолог-дослідник, а також фахівець-суміжник при умови попередньої підготовки.
7. *Популяція.* Методика призначена для діагностики дорослих досліджених.
8. *Характеристика часу тестування.* Час роботи з методикою не обмежений (в цілому, досліджені витрачають від 15 до 30 хвилин).



9. *Переважаюча ситуація дослідження.* Для практичних цілей бажана ситуація «клієнта», в наукових цілях можлива ситуація «експертизи».

10. *Наявність паралельних тестів.* Методика діагностики соціально психологічної адаптації К. Роджерса і Р.Даймондом (шкали «адаптивність» і «Деадаптивних»), Багаторівневий особистісний опитувальник «Адаптивність» Маклакова А.Г., Чермяніна С.В., шестнадцятифакторний особистісний опитувальник Р.Кеттелла (16 – PF, Cattell).

## ДОДАТОК Б

### Методика «Самооцінка компонентів образливості» (ТОСОБ-)

#### Інструкція, опис шкал, бланк

##### *Інструкція*

Запрошуємо Вас, взяти участь в дослідженні, метою якого є вивчення деяких властивостей особистості. Покладіть перед собою виданий Вам бланк і напишіть на ньому своє прізвище і дату. На бланку Ви бачите декілька відрізків прямих. Подивіться на перший. Уявіть собі, що на ньому розташоване все людство так, що на одному кінці (вгорі) зосередилися найздоровіші люди (максимум здоров'я), а на іншому кінці (внизу) – самі хворі (мінімум здоров'я). Відмітьте хрестиком місце, яке, на вашу думку, Ви займаєте на цій шкалі. Таку ж процедуру проведіть зі всією рештою шкал. Перш, ніж приступити до оцінки наступної конкретної якості, ознайомтеся з описом її максимального прояву (див. виданий Вам додаток – предмети оцінки). Знайте, що результати даного дослідження ніде не будуть ні оповіщатися, ні друкуватися. Якщо Вам незрозуміла інструкція, прочитайте її ще раз, або зверніться до нас. Дякуємо за участь в дослідженні!

##### **Опис шкал:**

1. **Здоров'я – нездоров'я.** Максимум здоров'я (max) – «розташовані» найздоровіші люди. Мінімум здоров'я (min) – «розташовані» самі хворі люди.
2. **Чутливість – нечутливість** до переживання образи. Максимум (max) означає, що образа виникає у Вас з самого незначного приводу. Мінімум (min) – Ви нечутливі до переживання образи.
3. **Стійкість – нестійкість** переживання образи. Максимум (max) означає, що переживання образи стійке і довго не проходить навіть при зміні обставин. Мінімум (min) означає швидке зникнення переживання образи.
4. **Широта – вузькість** переживання образи. Максимум (max) означає, що образа виникає у всіх сферах, як вузькому, так і широкому колі спілкування. Мі-

німум (min) означає, що образа виникає тільки в певній сфері спілкування, з певними людьми (або не виникає).

**5. Виразність – невиразність** прояву переживання образи. Максимум (max) означає, що Ваш голос, жести, вираз обличчя, поза, хода свідчать про переживання образи. Мінімум (min) – про відсутність зовнішніх проявів, виразних засобів, що сигналізують оточенню про наявність подібних переживань.

**6. Емоційний компонент образливості.** Максимум (max) означає, що Ви емоційно яскраво переживаєте образу і широкий спектр емоцій, що виникають у цій ситуації. Мінімум (min) свідчить про відсутність емоційного забарвлення.

**7. Когнітивний компонент образливості.** Максимум (max) означає, що переживання образи супроводжується певними думками про ситуацію, про її причини і наслідки, про свою поведінку і поведінку кривдника. Мінімум (min) навпаки, свідчить про те, що навіть при переживанні образи, людина не схильна замислюватися над цією ситуацією.

**8. Поведінковий компонент образливості.** Максимум (max) означає, що переживання образи, виявляється в певних діях, вчинках, у поведінці, у виразних рухах, у експресії тощо. Мінімум (min) переживання людиною образи не виявляється в її експресії, вчинках, поведінці.

**9. Контрольно-регулятивний компонент образливості.** Максимум (max) означає, що Ви завжди контролюєте свої переживання образи і зовнішні її прояви (можете регулювати свою експресію, поведінку, мову, якщо це необхідно). Мінімум (min) указує на те, що в процесі переживання образи, ви не контролюєте і не регулюєте свою поведінку.

## Бланк до інструкції «Самооцінка компонентів образливості» (ТОСОБ-2)

Прізвище І.П.Б. \_\_\_\_\_ Вік \_\_\_\_\_ Дата \_\_\_\_\_

Здоров'я	Чутливість	Стійкість	Широта	Виразність	Емоційний ком- понент	Когнітивний Компонент	Поведінковий компонент	Контрольно- регулятивний компонент
1	2	3	4	5	6	7	8	9
max.	max.	max.	max.	max.	max.	max.	max.	max.
min.	min.	min.	min.	min.	min.	min.	min.	min.
1	2	3	4	5	6	7	8	9

## ДОДАТОК В

### «Тест – опросник склонности к переживанию обиды» (ТОСОБ-1)

#### Русскоязычный вариант

#### *Инструкция*

Перед Вами тест-опросник, содержащий различные утверждения, и бланк, на котором предусмотрено 4 варианта ответов: «безусловно, да», «пожалуй, да», «пожалуй, нет», «безусловно, нет». Ваша задача выбрать тот вариант ответа, который Вам подходит, и поставить крестик в соответствующей графе. Далее Вы таким же образом поступаете со всеми остальными утверждениями. Работая с методикой, каждый раз проверяйте, чтобы номер утверждения совпадал с таким же номером в листке для ответов.

Основное условие нашего эксперимента – Ваша добросовестность и искренность. Знайте, что Ваши результаты нигде оглашаться не будут.

Если Вам непонятна инструкция, прочтите её еще раз.

#### Субтест I

##### **Шкала 1**

1. Переживание обиды может возникнуть у меня по незначительному поводу
2. Часто близкие люди жестоки к моим чувствам
3. Я обижаюсь очень редко
4. Иногда достаточно лишь намека, чтобы я обиделся
5. Стоит мне только подумать о несправедливом отношении ко мне, меня тут же охватывает обида
6. Бывает, что другие люди меня обижают
7. Я тонко чувствую ситуации, в которых меня могут обидеть
8. Даже легкая критика в мой адрес может вызвать у меня обиду
9. Мне нужны очень веские причины, чтобы обидиться
10. Порой мне кажется, что меня обижают специально

##### **Шкала 2**

1. Даже когда я очень обижен, это чувство у меня легко проходит
2. Я до сих пор вспоминаю свои детские обиды

3. Мне нелегко отвлечься от переживания обиды
4. Даже самые серьезные обиды я не переживаю долго
5. Меня легко обидеть
6. Порой даже радостные события не отвлекают меня от переживания нанесенной мне обиды
7. Я всегда очень переживаю несправедливое отношение ко мне
8. Часто я не могу избавиться от обиды даже после того, как передо мною извинились
9. Меня очень трудно обидеть
10. Я обычно глубоко переживаю обиду

### **Шкала 3**

1. Меня может обидеть только близкий человек
2. Чувство обиды возникает у меня легко
3. Даже посторонний человек может вызвать у меня обиду
4. Как правило, я обижаюсь на одних и тех же людей
5. В моей жизни есть ситуации, которые вызывают у меня обиду
6. Я не обижаюсь на незнакомых мне людей
7. Мне обидно, когда меня критикуют совсем чужие мне люди
8. Меня скорее может обидеть близкий человек, чем посторонний
9. Я не обижаюсь на неприятные замечания моих друзей
10. Чужой человек может обидеть меня сильнее, чем близкий

### **Шкала 4**

1. Меня считают необидчивым человеком
2. Я могу расплакаться, если меня обидели
3. Мое поведение меняется, когда я сильно переживаю обиду
4. По моему выражению лица всегда можно догадаться, что я обиделся
5. Я не сдерживаю своего раздражения, когда обижен
6. По моему поведению сложно понять, что я обижен
7. Как правило, мне тяжело говорить, когда я обижен
8. Когда я обижен, я даже двигаюсь медленнее

9. У меня меняется голос, когда меня обидели

10. Я очень экспрессивно переживаю обиду

### **Субтест II**

#### **Шкала 5**

1. Мне безразлично, когда меня обижают

2. Я принимаю близко к сердцу любые оскорбления

3. Я всегда заслуживаю лучшего отношения, когда меня обижают

4. Если меня обидели, я обычно чувствую злость

5. Мне всегда жалко себя, когда я переживаю обиду

6. Как правило, меня обижают несправедливо

7. Когда меня обижают, я ощущаю себя одиноким

8. Обычно я очень эмоционально переживаю обиду

9. Я часто чувствую свою вину, когда меня обижают

10. Я испытываю сильное раздражение, когда собеседник намеренно меня обижает

#### **Шкала 6**

1. Как правило, я продолжаю вести внутренний диалог с обидчиком

2. Когда я переживаю обиду, то не могу ни о чем больше думать

3. Переживая обиду, я мысленно ищу аргументы в свою защиту

4. Я не думаю ни о чем, когда обижен

5. Мне часто приходят мысли, что меня никто не понимает

6. Я быстро забываю о своей обиде, даже если недавно считал ее серьезной

7. Иногда я думаю, что родители не были достаточно заботливы по отношению ко мне

8. Я думаю, что жизнь обошлась со мной несправедливо

9. Когда меня обижают, я пытаюсь понять, почему это произошло со мной

10. Часто у меня возникают мысли, от которых мне становится горько и обидно

#### **Шкала 7**

1. Когда человек меня обижает, я всегда говорю ему что-то обидное в ответ

2. Я не люблю рассказывать близким о своей обиде

3. Я пытаюсь, объяснит обидчику, чем он меня обидел
4. Когда меня обижают, я обычно говорю обидчику все что думаю
5. Я перестаю общаться с людьми, которые меня сильно обидели
6. Я никогда не мщу обидчику
7. Иногда я спрашиваю человека, зачем он меня обижает
8. Я часто вступаю в спор с обидчиком
9. Я ничего не делаю, когда я обижен
10. Я всегда даю понять человеку, что я обижен

### **Шкала 8**

1. Если меня обидели, главное, это успокоиться
2. Когда меня обижают, я часто теряюсь и не знаю, как себя вести
3. Я не показываю свою обиду, даже если сильно обижен
4. Я перестаю обижаться, как только обидчик попросит у меня прощения
5. Когда я переживаю обиду, мне всегда трудно изобразить на лице оптимизм и беззаботность
6. Обычно я легко справляюсь с переживанием обиды
7. Если человек пытается меня обидеть, я стараюсь все перевести в шутку
8. Мне нужно время, чтобы справиться с обидой
9. Часто мне достаточно лишь посмотреть на ситуацию с другой точки зрения, чтобы перестать обижаться
10. Я всегда найду способ расквитаться за нанесённую мне обиду



Бланк ФИО \_\_\_\_\_ Возраст \_\_\_\_\_ Дата \_\_\_\_\_

Шкала 1				Шкала 2				Шкала 3				Шкала 4			
№	Безусловно, да	Пожалуй, да	Пожалуй, нет	Безусловно, нет	№	Безусловно, да	Пожалуй, да	Пожалуй, нет	Безусловно, нет	№	Безусловно, да	Пожалуй, да	Пожалуй, нет	Безусловно, нет	
1					1					1					
2					2					2					
3					3					3					
4					4					4					
5					5					5					
6					6					6					
7					7					7					
8					8					8					
9					9					9					
10					10					10					
Шкала 5				Шкала 6				Шкала 7				Шкала 8			
№	Безусловно, да	Пожалуй, да	Пожалуй, нет	Безусловно, нет	№	Безусловно, да	Пожалуй, да	Пожалуй, нет	Безусловно, нет	№	Безусловно, да	Пожалуй, да	Пожалуй, нет	Безусловно, нет	
1					1					1					
2					2					2					
3					3					3					
4					4					4					
5					5					5					
6					6					6					
7					7					7					
8					8					8					
9					9					9					
10					10					10					

## ДОДАТОК Д

## ЗНАЧЕННЯ Т-КРИТЕРІЮ СТУДЕНТА МІЖ ОДНОЙМЕННИМИ ПОКАЗНИКАМИ В ГРУПАХ, ЩО ПОРІВНЮЮТЬСЯ

Таблиця Д.1

Значення t-критерію Ст'юдента між однойменними показниками впевненості у собі (за «Тестом впевненості у собі» В.Г. Ромека) в групах, що порівнюються

Групи	Показники впевненості в собі		
	ВуС	ВССм	ВіСк
1/2	-4,879***	-3,128**	-0,769
1/3	2,385*	3,412**	3,128**
1/4	-3,097**	1,236	1,001
2/3	2,999**	2,923**	3,387*
2/4	1,679	3,238**	2,453**
3/4	-4,256***	-1,687	-1,299

Примітка: показники впевненості у собі: ВуС – впевненість у собі, ВССм – соціальна сміливість, ВіСк – ініціатива у соціальних контактах.

Таблиця Д.2

**Значення t-критерію Ст'юдента між однойменними показниками емоційного інтелекту (за методикою «Емоційний інтелект Н. Холла) в групах осіб, з різним типом образливості**

Групи	Показників емоційного інтелекту					
	ЕО	УСЕ	СМ	Е	РЕДЛ	ЗЕІ
1/2	-1,144	-3,654**	-6,398***	-1,252	-2,376*	-3,141**
1/3	-2,941*	-4,769**	-3,547**	1,011	-3,546**	-3,454**
1/4	1,322	-6,187***	-2,866*	1,021	2,678*	1,326
2/3	-2,931*	-2,997**	0,081	0,383	-2,278*	-2,004*
2/4	1,035	-2,866*	2,994*	2,677*	3,412**	5,231***
3/4	3,387**	1,232	1,118	1,033	2,998**	3,546**

Примітка. Умовні позначення показників емоційного інтелекту: ЕО –емоційна обізнаність; УСЕ – управління своїми емоціями; СМ – самомотивація; Е – емпатія; РЕДЛ – розпізнавання емоцій інших людей; ЗЕІ – інтегративний (загальний) рівень емоційного інтелекту.

**Значення t-критерію Ст'юдента між однойменними показниками агресивності (за «Тест-опитувальником якісних показників агресивності»**

**О. П. Саннікової, І. С. Мазохи),**

**в групах осіб з різним типом образливості**

Групи	Показники агресивності				
	АЕП	АКП	АПП	АКРП	ЗПА
1/2	5,398***	4,231***	6,412***	3,234**	5,231***
1/3	1,009	-2,769*	-2,229*	-3,176**	1,209
1/4	3,289**	2,546*	3,023**	1,081	2,326*
2/3	-2,654*	-4,118***	-2,989**	-5,398***	-3,546**
2/4	-2,687*	-1,007	-2,001	-3,097**	-3,5343**
3/4	0,998	4,001***	3,187**	2,287*	2,001

Примітка. Позначення: АЕП – емоційний показник агресивності; АКП – когнітивний показник агресивності; АПП – поведінковий показник агресивності; АКРП – контрольно-регулятивний показник агресивності; ЗПА – загальний показник агресивності.

Таблиця Д.4

**Значення t-критерію Ст'юдента між однойменними показниками агресивності (за методикою А. Басса, А. Даркі) в групах, що порівнюються**

Групи	Показників агресивності				
	ФА	ВА	КА	Н	Р
1/2	4,005***	4,890***	5,121***	2,343*	5,109***
1/3	2,176*	6,001***	1,022	-2,567*	2,234*
1/4	1,322	5,211***	2,543*	1,002	3,213**
2/3	-2,578*	-2,078	-3,576**	-3,111**	-4,879***
2/4	-4,121***	0,018	-1,122	-3,612**	-2,965**
3/4	-2,987**	-3,103**	5,102***	2,435*	2,443*
Групи	Показників агресивності				
	П	О	ЧВ	ВР	АГР
1/2	4,657***	4,118***	2,453*	4,289***	4,989***
1/3	-2,675*	0,418	3,354**	1,021	0,726
1/4	-4,769***	0,314	1,114	-3,223**	-3,102**
2/3	-5,768***	-5,342***	-0,439	-3,001**	-2,987**
2/4	-0,322	-6,112***	-1,002	-2,005	1,526
3/4	1,322	1,235	-2,298*	-0,011	1,021

Примітка. Позначення: ФА – фізична агресія; ВА – вербальна агресія; КА – непряма агресія; Н – негативізм; Р – роздратування; П – підозрілість; О – образа; ЧВ – почуття провини; ВР – ворожість; АГР – агресивність

Таблиця Д.5

**Значення t-критерію Ст'юдента між факторами особистості у групах,  
що порівнюються (за методикою Р. Кеттелла)**

Гр.	Фактори особистості, що порівнюються						
	A	C	E	F	G	H	
1/2	-3,476**	-4,449***	-2,549*	2,198*	3,256**	-4,884***	
1/3	1,562	-2,118*	-2,421*	3,572**	1,008	1,786	
1/4	1,674	-2,511*	-2,788*	2,655*	-1,468	1,536	
2/3	6,132***	5,312***	-1,344	1,546	-2,554*	2,289**	
2/4	5,347***	3,451**	0,925	1,187	-5,112***	4,769***	
3/4	1,002	-1,545	1,544	-1,342	3,576**	1,118	
Гр.	Фактори особистості, що порівнюються						
	I	L	M	N	O	Q1	
1/2	2,438*	5,943***	1,008	-3,399**	5,794***	-3,287**	
1/3	3,451**	5,823***	1,885	-6,780***	0,561	-2,681*	
1/4	3,389**	4,766***	3,287*	1,228	3,188**	1,458	
2/3	1,231	-2,452*	0,893	-3,009**	-2,357*	-1,444	
2/4	2,998**	0,934	3,674**	6,154***	-2,467*	2,498*	
3/4	1,434	3,554**	1,005	5,989***	2,671*	3,809**	
Гр.	Фактори особистості, що порівнюються						
	Q2	Q3	Q4	QI	QII	QIII	QIV
1/2	-5,94***	-2,579*	4,989***	0,672	2,990**	-3,578**	-5,23***
1/3	-3,054**	-5,29***	1,085	2,005	-0,375	-3,341**	-4,433**
1/4	-2,001	-3,119**	1,081	3,734**	2,199*	-0,085	-2,005
2/3	-1,009	-5,67***	-3,340**	1,678*	-3,245**	-1,545	-1,377
2/4	3,543**	-2,452*	-6,14***	3,556**	2,671*	2,009*	3,101**
3/4	5,671***	1,342	-1,665	1,424	-1,389	3,665**	4,894***

Примітка: умовні позначення: А (афектотимія – сизотимія), С (сила – слабкість «Я»), Е (домінантність – конформність), F (безпечність – заклопотаність), G

(сила – слабкість «над-Я»), Н (сміливість – боязкість), І (м'якість – твердість), L (підозрілість – довірливість), М (мрійливість – практичність), N (проникливість – наївність), О (схильність до відчуття провини – самовпевненість), Q1 (радикалізм – консерватизм), Q2 (самодостатність – залежність від групи), Q3 (високий – низький самоконтроль), Q4 (напруженість – розслабленість), QI (екстраверсія – інтроверсія), QII (тривожність – емоційна стабільність), QIII (кортикальна жвавість – сензитивність), QIV (незалежність – покірність).

**ДОДАТОК Е**  
**ВИБІРКОВІ РЕЗУЛЬТАТИ ФАКТОРНОГО АНАЛІЗУ – СЕМІФАКТОРНА**  
**МОДЕЛЬ**

Таблиця Е.1

<b>Rotated Component Matrix</b>							
	Component						
	1	2	3	4	5	6	7
О6Ч1	,556	-,060	,115	,179	,187	,131	-,008
О6Ч2	,070	-,018	-,065	-,257	,246	,319	,488
О6Ч3	,702	,182	,240	-,121	,059	,033	-,011
О6Ч4	,524	,214	,292	,095	,153	,001	,000
О6Ч5	,476	,021	,256	,070	,319	,002	-,105
О6Ч6	,519	,226	-,037	,012	-,040	,369	,140
О6Ч7	,122	-,107	,071	,118	,049	-,034	,092
О6Ч8	,538	-,006	,017	,259	,413	-,014	-,047
О6Ч9	,669	,215	,160	,102	-,078	-,055	-,118
О6Ч10	,333	,014	,130	-,084	,227	,197	,302
О6У11	,077	,634	,178	-,049	,081	-,130	,116
О6У12	,288	,376	-,051	-,171	,210	,150	,239
О6У13	,272	,405	-,274	,146	,122	,185	,054
О6У14	,152	,600	,075	-,133	,115	-,037	,164
О6У15	,792	,138	,084	,159	,160	,047	,011
О6У16	,387	,255	,060	,110	,374	-,048	-,019
О6У17	,436	,356	-,156	,173	,095	-,136	,237
О6У18	,181	,493	,124	,017	,376	-,046	-,029
О6У19	,750	,143	,104	,262	,041	,020	,022
О6У20	,372	,553	-,050	,272	,021	,211	,077
О6Ш21	,461	,147	,118	-,060	,010	,037	-,510
О6Ш22	,706	,092	,214	,107	,184	,055	-,005
О6Ш23	,614	,094	,085	,099	,076	,115	-,248
О6Ш24	-,165	-,003	,133	-,143	-,133	,095	-,397
О6Ш25	,528	,234	,007	,084	-,188	,279	,056
О6Ш26	,344	,165	-,161	,310	,093	,111	-,400



<b>Rotated Component Matrix</b>							
	Component						
	1	2	3	4	5	6	7
O6III27	,365	,006	-,069	,252	,185	-,025	-,416
O6III28	-,088	-,138	-,117	,025	-,291	-,093	,551
O6III29	,593	,035	,011	,105	,028	-,065	-,117
O6III30	,070	,074	-,125	,141	,464	,008	-,441
O6B31	,539	,177	,134	,085	-,171	-,154	,040
O6B32	,311	,177	-,009	,331	-,210	,314	-,065
O6B33	,324	,113	,300	,254	,032	,396	-,004
O6B34	,386	-,147	,421	,285	-,031	,228	,058
O6B35	,074	,057	,689	,196	-,042	,110	-,025
O6B36	-,296	-,040	-,536	-,025	,114	-,125	-,001
O6B37	,139	,126	-,099	,529	,352	-,029	-,065
O6B38	-,069	,231	,050	,233	,590	,131	-,073
O6B39	,194	-,045	,435	,434	,138	-,030	-,162
O6B40	,224	,159	,383	,426	,056	,121	,014
O6E41	,342	,136	,041	,117	-,386	,169	-,125
O6E42	,557	-,014	,063	,200	,244	,162	-,108
O6E43	,067	-,131	,054	,447	-,016	-,188	,117
O6E44	-,003	,069	,495	,230	,140	,036	,216
O6E45	,240	,033	,072	,464	,091	,019	-,028
O6E46	-,105	,163	,013	,101	,007	,041	,451
O6E47	,206	-,066	,126	,059	,432	,284	,024
O6E48	,252	,096	,352	,535	,132	,343	-,055
O6E49	,208	-,072	-,102	-,070	,323	,425	-,144
O6E50	-,023	,058	,274	,215	-,024	,440	,008
O6K51	,217	,147	,094	,318	,098	,294	,323
O6K52	,095	,325	,216	,345	,473	,238	-,109
O6K53	,154	,015	,137	,614	-,056	-,041	,092
O6K54	,095	,239	,149	,213	,528	,147	,012
O6K55	,340	,003	,171	-,019	,421	,134	-,053
O6K56	,137	,736	-,084	-,146	-,021	-,033	,022

<b>Rotated Component Matrix</b>							
	Component						
	1	2	3	4	5	6	7
O6K57	-,022	,157	-,066	-,080	,399	,101	,169
O6K58	,162	,123	-,075	-,269	,476	-,068	,013
O6K59	-,129	,061	,104	-,015	,077	,519	,014
O6K60	,373	,184	,203	,006	,246	,422	,119
O6Π61	,157	,043	,487	,114	,175	-,177	,000
O6Π62	-,166	-,009	-,304	-,061	,012	,010	,181
O6Π63	,016	-,152	,435	-,130	-,076	,464	-,149
O6Π64	,070	-,039	,727	-,046	,008	,113	-,008
O6Π65	-,114	,256	,011	,258	,032	-,102	,369
O6Π66	-,186	-,351	-,452	-,012	-,151	,131	,100
O6Π67	,050	-,185	,146	-,128	,111	,368	,044
O6Π68	,012	,072	,693	-,080	,113	,131	-,027
O6Π69	,243	-,055	-,358	,142	,310	-,186	,112
O6Π70	,208	-,013	,401	,307	-,033	,196	,143
O6KP71	-,077	-,336	-,312	,377	-,009	,326	,295
O6KP72	-,215	,030	,177	-,176	-,337	-,443	,110
O6KP73	-,219	-,070	-,519	-,269	,308	-,111	-,008
O6KP74	,102	-,682	,065	,006	-,119	,022	,142
O6KP75	-,298	-,114	-,201	-,456	,027	-,194	,022
O6KP76	-,264	-,601	,023	-,139	,056	-,332	,085
O6KP77	-,117	-,277	-,144	-,166	,009	,093	,056
O6KP78	-,062	-,505	-,033	-,421	,017	-,336	,043
O6KP79	-,144	-,557	-,147	-,105	-,080	-,079	,064
O6KP80	-,190	-,521	-,393	-,153	-,332	,096	-,126

Extraction Method: Principal Component Analysis.  
 Rotation Method: Varimax with Kaiser Normalization.

a. Rotation converged in 41 iterations.

**ВИБІРКОВІ РЕЗУЛЬТАТИ ФАКТОРНОГО АНАЛІЗУ –  
ДЕВ'ЯТИФАКТОРНА МОДЕЛЬ**

E.2

<b>Rotated Component Matrix</b>									
	Component								
	1	2	3	4	5	6	7	8	9
О6Ч1	,581	,126	-,075	,135	,172	,024	,166	-,171	-,005
О6Ч2	-,009	-,059	-,008	-,019	,018	,665	,192	-,076	,050
О6Ч3	,710	-,005	,239	,200	-,067	,074	,010	-,177	,069
О6Ч4	,549	,111	,254	,234	,095	-,011	,069	-,055	,167
О6Ч5	,522	,007	,066	,212	,251	-,010	-,003	-,090	,214
О6Ч6	,434	,299	,116	,007	-,026	,442	-,051	-,003	-,311
О6Ч7	,120	,022	-,139	,110	,059	,067	,076	,150	-,092
О6Ч8	,573	,073	-,025	,015	,420	,053	,078	,079	,069
О6Ч9	,680	,158	,231	,089	-,069	-,111	-,052	,010	,031
О6Ч10	,310	-,033	,012	,205	,076	,369	,253	-,153	-,071
О6У11	,075	,032	,698	,095	,015	,012	,049	,078	,182
О6У12	,232	-,031	,342	,012	,107	,450	,062	-,005	-,204
О6У13	,230	,239	,320	-,256	,200	,198	,048	,012	-,193
О6У14	,129	,006	,653	,014	,014	,161	,044	,025	,123
О6У15	,801	,173	,155	,023	,114	,060	,086	-,026	,120
О6У16	,396	,023	,233	,056	,366	,154	-,047	,174	-,001
О6У17	,419	,036	,313	-,094	,105	,108	,289	,190	-,263
О6У18	,209	-,048	,495	,148	,355	,052	,052	-,049	-,037
О6У19	,758	,230	,118	,086	,065	-,014	,144	,027	-,054
О6У20	,348	,387	,469	-,037	,128	,062	,186	-,087	-,196
О6Ш21	,471	,058	,084	,103	,121	-,067	-,524	-,005	-,219
О6Ш22	,713	,166	,131	,117	,109	,097	-,021	,024	,252
О6Ш23	,600	,164	-,011	,119	,174	,121	-,282	,091	-,309
О6Ш24	-,172	,048	-,043	,099	-,036	-,063	-,519	-,007	-,067
О6Ш25	,464	,341	,141	,019	-,131	,222	-,037	-,021	-,269
О6Ш26	,355	,260	,010	-,104	,347	-,110	-,234	,038	-,400
О6Ш27	,424	,079	-,063	-,036	,350	-,264	-,124	-,086	-,183
О6Ш28	-,120	-,032	-,080	-,096	-,411	,043	,553	,031	,048
О6Ш29	,598	,053	,002	,016	,062	-,013	-,068	,095	-,151

Rotated Component Matrix									
	Component								
	1	2	3	4	5	6	7	8	9
O6III30	,141	-,040	,037	-,107	,580	-,175	-,191	-,143	-,005
O6B31	,527	,105	,187	,080	-,176	-,041	-,004	,206	-,031
O6B32	,280	,553	,102	-,084	-,058	-,046	-,008	-,074	,016
O6B33	,292	,492	,033	,255	,105	,194	-,085	-,021	,047
O6B34	,376	,421	-,160	,322	-,020	,081	-,019	,089	,273
O6B35	,089	,293	,042	,642	-,006	-,041	-,078	,076	,136
O6B36	-,283	-,282	-,098	-,376	,182	-,054	,187	-,069	-,403
O6B37	,173	,307	,071	-,154	,506	-,104	,082	,256	,174
O6B38	-,030	,082	,172	,103	,655	,099	,057	-,043	,009
O6B39	,251	,320	-,043	,331	,238	-,246	-,041	,161	,326
O6B40	,231	,410	,073	,380	,188	-,017	,059	,166	-,046
O6E41	,320	,366	,119	-,051	-,299	-,154	-,081	-,130	,025
O6E42	,571	,203	-,042	,032	,263	,072	-,026	-,058	,078
O6E43	,067	,198	-,208	,067	,122	-,061	,103	,517	-,091
O6E44	,002	,189	,055	,491	,127	,108	,142	,197	,120
O6E45	,283	,323	,016	,019	,201	-,234	,219	,011	,170
O6E46	-,178	,170	,133	-,003	-,035	,375	,143	,400	,045
O6E47	,225	,156	,004	,009	,312	,178	,029	-,222	,552
O6E48	,262	,594	-,010	,324	,302	-,003	,054	,004	,057
O6E49	,229	,070	-,061	-,097	,265	,114	,040	-,588	,146
O6E50	-,051	,470	-,016	,240	,059	,137	-,047	-,123	,079
O6K51	,189	,354	,065	,155	,130	,222	,381	-,058	-,122
O6K52	,130	,284	,235	,259	,591	,054	,058	-,095	-,046
O6K53	,191	,374	-,063	,168	,128	-,282	,383	,133	-,100
O6K54	,117	,120	,186	,190	,554	,179	,072	,001	,016
O6K55	,356	,028	,047	,099	,315	,201	-,112	-,058	,329
O6K56	,106	,021	,734	-,099	-,026	,074	-,038	-,026	-,151
O6K57	-,041	-,053	,177	-,079	,292	,333	,029	,035	,175
O6K58	,168	-,320	,175	-,065	,315	,285	-,100	,009	,098
O6K59	-,152	,254	,005	,144	,089	,205	,039	-,432	-,032
O6K60	,324	,271	,130	,199	,188	,456	-,058	-,096	,017
O6П61	,191	-,082	,001	,578	,191	,008	,004	,234	-,224
O6П62	-,218	,015	,012	-,375	-,037	,216	-,043	,214	,197

<b>Rotated Component Matrix</b>									
	Component								
	1	2	3	4	5	6	7	8	9
O6П63	-,005	,201	-,204	,459	-,078	,182	-,247	-,329	-,064
O6П64	,097	,043	-,023	,751	-,056	,015	-,025	-,142	,034
O6П65	-,112	,054	,208	,124	,070	-,001	,503	,107	-,252
O6П66	-,248	,061	-,395	-,460	-,121	,192	-,072	,139	-,020
O6П67	,007	,128	-,198	,117	,031	,365	-,180	-,102	,149
O6П68	,025	,039	,071	,713	,055	,123	-,135	-,056	,025
O6П69	,231	-,085	-,076	-,358	,304	,183	,031	,395	,009
O6П70	,201	,363	-,063	,397	,013	,063	,145	,052	,026
O6KP71	-,101	,333	-,406	-,270	,059	,096	,439	-,126	,017
O6KP72	-,231	-,203	,117	,090	-,405	-,115	-,145	,457	,144
O6KP73	-,207	-,434	-,038	-,442	,222	,096	,051	-,133	-,074
O6KP74	,082	-,031	-,672	,059	-,193	,143	-,008	,176	,109
O6KP75	-,300	-,498	-,040	-,154	-,120	,077	-,078	-,058	-,044
O6KP76	-,207	-,452	-,489	,048	,084	-,164	,161	,041	,206
O6KP77	-,150	-,081	-,264	-,162	-,061	,209	-,124	,037	,100
O6KP78	-,030	-,611	-,378	,003	-,201	-,023	,004	-,017	,089
O6KP79	-,130	-,286	-,555	-,033	-,125	-,030	,146	-,079	-,183
O6KP80	-,214	-,060	-,518	-,407	-,311	-,073	-,142	-,142	-,006

Extraction Method: Principal Component Analysis.  
 Rotation Method: Varimax with Kaiser Normalization.

a. Rotation converged in 37 iterations.